

# MINERALWERKSTOFF

WANN Mineral — HI-MACS® — CORIAN®  
Verkaufspreisliste zzgl. MwSt

Arbeits- und Waschtischplatten  
Rückwände, Ausschnitte, Zusatzbearbeitungen  
Spülen und Waschbecken aus Mineralwerkstoff

01|2020



**WANN**.de  
PlattenTechnik



## INHALT

Kantenarten	Seite	4
Planungshinweise	Seite	5
Verarbeitungs- und Pflegehinweise	Seite	8

## ARBEITSPLATTEN

Arbeitsplatten mit N-Kante	Seite	10
Arbeitsplatten mit S-Kante bis 51 mm Stärke	Seite	11
Arbeitsplatten mit S-Kante bis 100 mm Stärke	Seite	12
Arbeitsplatten mit CS-Kante	Seite	13
Sonderkanten und Waschtischschürzen	Seite	14
Rückwände und Wandanschlussprofile	Seite	15
Plattenverbindungen und Extras	Seite	16
Ausschnitte und Bohrungen	Seite	17
Tropfflächen und Abtropfrillen	Seite	18



## SPÜLEN UND WASCHBECKEN (EINGEBAUT)

Küchenspülen	-	Formteile	Seite	20
Küchenspülen	-	Gussteile	Seite	22
Waschbecken	-	Formteile	Seite	24
Waschbecken	-	Gussteile	Seite	30
Zubehör für Spülen und Waschbecken			Seite	32
Serviceleistungen und Konditionen			Seite	35

^^  
WANN Mineral – Waschbecken WP

^  
WANN Mineral – Waschbecken MWS

**MATERIAL** Solid Surface Werkstoff, bestehend aus ca. 2/3 Alabaster-Stein-mehl (Aluminiumhydroxid) und ca. 1/3 hochwertigem Acrylharz und Farbpig-menten.

**WIDERSTANDSFÄHIG** In hohem Maße schlag-, kratz- und verschleißfest, lichtecht und schwer entflammbar. Beständig gegen zahlreiche haushaltsüb-liche Chemikalien (auch für Labors geeignet).

**HOMOGEN UND WASSERFEST** Farben und Muster sind in der ganzen Stärke des Materials durchgehend, gleichmäßig strukturiert und können sich nicht abnutzen. Das Material ist wasserfest und nicht quellend.

**HYGIENISCH** Da es sich um ein porenfreies Material handelt, können weder Bakterien noch Schimmelpilze eindringen. Die Oberfläche ist leicht zu reini-gen und lebensmittelunbedenklich (nach Empfehlung XII BGA).

**FUGENLOS** Spülen und Waschbecken (aus dem gleichen Material/Dekor) können praktisch fugenlos mit der Arbeitsfläche verklebt werden. Platten-stöße werden vor Ort mit kaum sichtbaren Fugen verbunden.

**VERFORMBAR** Mineralwerkstoff kann bei kontrollierten Temperaturen thermoplastisch verformt werden. Dadurch kann eine große Auswahl an Formteilen (Spülen, Waschbecken etc.) und individuellen Sonderformen angeboten werden.

**BEARBEITBAR WIE HOLZ** Bei der Verarbeitung können handelsübliche Holzbearbeitungsgeräte verwendet werden (siehe Verarbeitungshinweise).

**REPARIERBAR** Leichte Gebrauchsspuren (Kratzer) lassen sich mit Scheuer-milch entfernen. Starke Beschädigungen können von einem qualifizierten Fachhandwerker durch abschleifen oder ausfräsen behoben werden.

**WANN Mineral** Unser preiswerter, langjährig erprobter und hochwertiger Mineralwerkstoff ist in über 30 Dekoren lagernd, kann kurzfristig geliefert werden und ist je nach Dekor in 6 bis 12 mm Materialstärke erhältlich.

Auf Anfrage erhalten Sie bei uns weitere Premium-Mineralwerkstoffe: Tristone® – Hanex® – Kerrock® – Getacor® – Staron® – Rauvisio® etc.







**N — NORMALKANTE**

PLATTENSTÄRKE 9, 10 oder 12 mm (je nach Dekor)

KANTENFORM Massivmaterial ohne Unterkonstruktion, oben und unten abgerundet oder gefast (Radius oder Fasegröße nach Angabe), bitte Platte ausreichend unterstützen und gleichmäßig auf den Unterschränken aufliegen



**S — STANDARDKANTE**

PLATTENSTÄRKE 20 – 100 mm (Sonderstärken auf Anfrage)

KANTENFORM oben und unten abgerundet oder gefast (Radius oder Fasegröße nach Angabe)



**W — SCHWALLRANDKANTE**

PLATTENSTÄRKE 20 – 100 mm (Sonderstärken auf Anfrage)

KANTENFORM oben und unten abgerundet, Schwallrand ca. 3 mm überstehend



**D — WINKELKANTE**

PLATTENSTÄRKE 24 – 36 mm (Sonderstärken auf Anfrage)

KANTENFORM 45° abgeschrägt (oder nach Angabe), oben und unten abgerundet

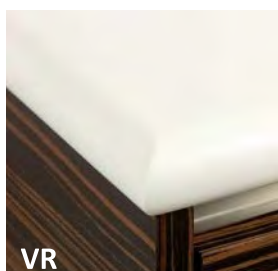

**VR — VOLLRUNDKANTE**

PLATTENSTÄRKE 24 – 36 mm (Sonderstärken auf Anfrage)

KANTENFORM Vollrundprofil (individuelle Sonderformen sind nach Absprache möglich)

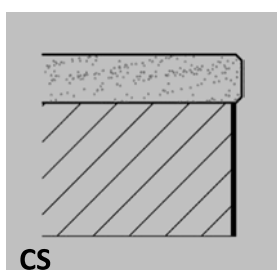

**CS — COMBIKANTE**

PLATTENSTÄRKE 20 – 51 mm (Sonderstärken auf Anfrage)

KANTENFORM Mineraloberfläche mit 6 – 12 mm Materialstärke (Stärke dekorabhängig) auf einer rückspringenden Unterkonstruktion mit HPL- oder Dickkante, Rücksprung nach Angabe



## MATERIALSTÄRKEN UND PLATTENFORMATE

Mineralwerkstoff ist serienmäßig und dekorabhängig in Materialstärken von 6 bis 12 mm erhältlich. Sonderstärken (unter 6 mm oder über 12 mm) können von uns gerne auf Anfrage und projektbezogen angeboten werden.

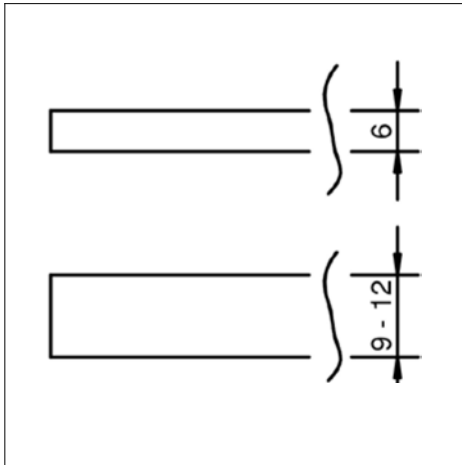

### 6 MM MATERIAL

- Dekore:** Viele WANN Mineral-, Hi-MACS®- und CORIAN®-Dekore (lieferbare Dekore siehe Dekorübersicht bzw. auf Anfrage).
- Plattenformat:** 2490 x 760 mm (Standardformat) oder auf Anfrage
- Eigenschaften:** Mittlere Stoß- und Schlagfestigkeit, geringe Transluzenz.
- Einsatzbereich:** Rückwände, Waschtischplatten, Küchenarbeitsflächen ohne Kochfeldausschnitte, Achtung- keine Formteile (Spülen und Waschbecken) in 6 mm Materialstärke erhältlich.

### 9 - 12 MM MATERIAL (12 MM = STANDARDSTÄRKE)

- Dekore:** In der Standardstärke von 12 mm sind alle WANN Mineral-, Hi-MACS®- und CORIAN®-Dekore erhältlich (ausgenommen einzelne WANN Mineral-Aktionsdekore). Ausgewählte Dekore (WANN Mineral od. Hi-MACS®) sind auch in 9 oder 10 mm Stärke erhältlich (lieferbare Dekore siehe Dekoraukleber, Dekorübersicht bzw. auf Anfrage)
- Plattenformat:** WANN Mineral + Hi-MACS® 3680 x 760 mm (= Standardformat). Einzelne Dekore sind in einer Breite bis 910 / 930 / 1350 / 1520 mm erhältlich.  
CORIAN® 3658 x 760 mm (= Standardformat). Einzelne Dekore sind in einer Breite bis 930 / 1300 / 1500 mm erhältlich.
- Eigenschaften:** Stabil, hohe Stoß- und Schlagfestigkeit, in sich selbst tragend, blickdicht, LUCENT-Dekore sind transluzent (für Lichteffekte und Hinterleuchtung geeignet).
- Einsatzbereich:** Rückwände, Waschtischplatten, Küchenarbeitsflächen, Wangen, Regale, Fassaden (Außenfassaden nur bei lichtechten Dekoren)



UK aus Naturholz-Verbundplatte



Wasserfeste UK mit 39 mm Postformingplatte (patentrechtl. geschützt)

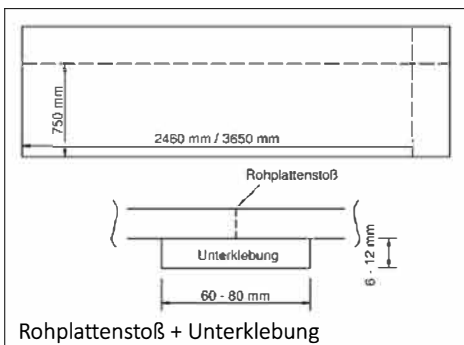

Rohplattenstoß + Unterklebung

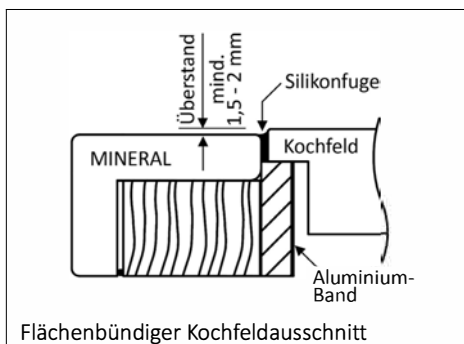

Flächenbündiger Kochfeldausschnitt

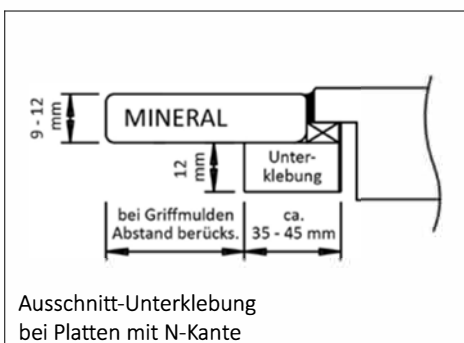

Ausschnitt-Unterklebung bei Platten mit N-Kante

## PLATTENUNTERKONSTRUKTION (UK)

### Platten mit S-, W-, D- oder VR-Kante

Platten mit 6 mm Materialstärke: Vollflächige Unterkonstruktion nach Werkswahl aus melaminharz- oder HPL-beschichteter Qualitätsspanplatte.

Platten mit 9- 12 mm Materialstärke: Rahmen-Unterkonstruktion nach Werkswahl aus Naturholz-Verbundplatte oder melaminharz-/HPL-beschichteter Qualitätsspanplatte. Alternativ und ohne Mehrpreis kann bei allen Kantenarten auch eine 39 mm starke Postformingplatte (Dekor nach Werkswahl) als Unterkonstruktion verwendet werden.

Bitte senden Sie mit Ihrer Bestellung einen exakt bemaßten Korpusstellplan, damit wir die Rahmenunterkonstruktion danach ausrichten können.

### Platten mit N-Kante (= ohne Unterkonstruktion)

Bei Arbeitsplatten und Rückwänden die über das Rohplattenformat hinausgehen, wird von uns ein Rohplattenstoß (werkseitig verklebt/verschliffen) gefertigt. Dieser Stoß befindet sich bei Standardformaten in der Regel bei einer Plattentiefe/-breite von 750 mm und bei einer Länge von 2460 mm (bei 6 mm Material) bzw. 3650 mm (bei 12 mm Material).

Aus statischen Gründen müssen Rohplattenstöße, Konstruktionsfugen, und Eckverbindungen werkseitig mit Mineralwerkstoff ( je nach techn. Erfordernis 6 - 12 mm stark / 60 - 80 mm breit) unterklebt werden. Darunterliegende Unterschränke müssen daher bei der Montage gegebenenfalls ausgeklinkt werden.

Bitte beachten Sie, dass einzelne Dekore auch in größeren Rohplattenformaten (Großformate mit Plattenbreite/-tiefe über 750 mm) erhältlich sind. Dadurch lassen sich Rohplattenstöße/Unterklebungen vermeiden.

**Die als Großformate lieferbaren Dekore möchten Sie bitte unserer stets aktualisierten Dekorübersicht (Dekorflyer) entnehmen, die Ihnen auf [wann.de](http://wann.de) zum Download bereitsteht.**

## KOCHFELDAUSSCHNITTE

Ausschnitte für Kochmulden sind immer mit Mineralwerkstoff verstärkt (unterklebt) und hitzeisoliert. Der Mindest-Innenradius bei Ausschnitten beträgt

3 mm. Bei Platten mit N-Kante (= Platten ohne Unterkonstruktion) wird der Ausschnitt allseitig unterklebt (12 mm stark / je nach techn. Erfordernis ca. 35 bis 45 mm breit). Daher müssen darunterliegende Unterschränke bei der Montage gegebenenfalls ausgeklinkt werden.

Flächenbündige Kochfelder dürfen ausnahmslos nur in eigens von uns gefertigten Ausschnitten eingebaut werden. Dabei ist grundsätzlich darauf zu achten, dass das Kochfeld (die Glasfläche) die Mineralwerkstoffoberfläche mindestens 1,5 bis 2 mm überragt. Andernfalls könnten heiße Töpfe zu Beschädigungen der Platte führen (Achtung- keine Reklamationsgrund).

Bitte beachten Sie: Keine Garantie bei flächenbündigen Kochfeldern in Arbeitsflächen mit 6 mm Materialstärke! Keine Garantie bei flächebündigen Gaskochfeldern in allen Materialstärken!

## DEHNUNGSFUGEN

Der lineare Dehnungswert von Mineralwerkstoff beträgt pro 10 °C Umgebungstemperatur ca. 1 mm/Laufmeter. Beim Einbau zwischen Wänden oder Schränken muss daher grundsätzlich auf jeder Seite eine Dehnungsfuge von mind. 1,5 bis 2 mm (bzw. mind. 2 mm/Laufmeter Platte ) vorgesehen werden! **Platten, die ohne ausreichend dimensionierte Dehnungsfugen eingebaut werden, können reißen!**

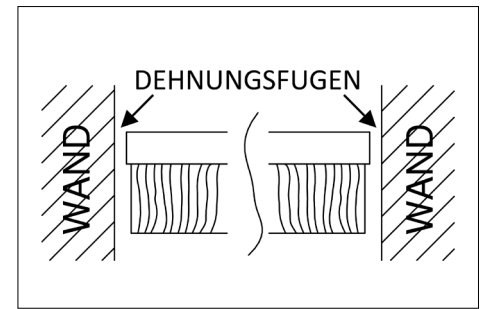

## BECKENEINBAU

### Edelstahlspülen (flächenbündig oder untergebaut)

Bitte beachten Sie bei Platten mit N-Kante (Platten ohne Unterkonstruktion) bei flächenbündigen oder untergebauten Edelstahlbecken die technisch notwendigen Unterklebungen. Darunterliegende Unterschränke müssen gegebenenfalls ausgeschnitten werden. Insbesondere bei Küchen mit Griffleisten müssen die Mindestabstände von der Vorderkante bis zur Unterklebung berücksichtigt werden.

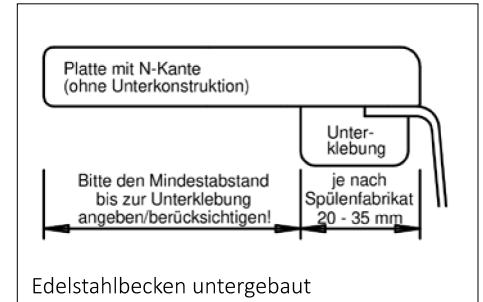

### Flächenbündige, fugenlose Mineral-Spülen/-Waschbecken

Mineralbecken werden praktisch nahezu fugenlos mit der Arbeitsfläche verklebt. Bei Oberflächen in 6 mm Materialstärke wird das Becken stumpf von unten verklebt. Bei 9 - 12 mm Materialstärke behalten wir uns (dekorabhängig) eine stumpfe oder ausgefaltete Verklebung vor. Grob strukturierte Dekore besitzen an der Plattenoberfläche eine gleichmäßigere Struktur (Materialkörnung) als in tieferliegenden Materialschichten. An der Beckenkante (Übergang zwischen Platte und Becken) können dadurch eventuell Struktur- und Farbunterschiede sichtbar werden. Dieser Umstand stellt jedoch keinen Reklamationsgrund dar.

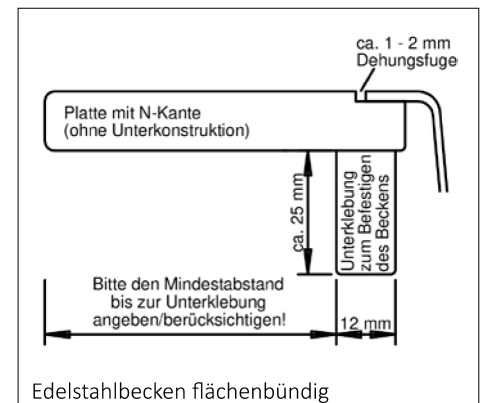

Bei Mineral-Gussteilen die in Platten mit N-Kante eingebaut werden, sollte der auf der Plattenunterseite aufragende Beckenrand berücksichtigt werden. Darunterliegende Unterschränke müssen gegebenenfalls ausgeschnitten werden.

## STEBBREITEN UND MASSTOLERANZEN

Bitte mindestens 5 cm Stegbreite zwischen Ausschnitten bzw. Becken und mindestens 10 cm bis zum Plattenende vorsehen.

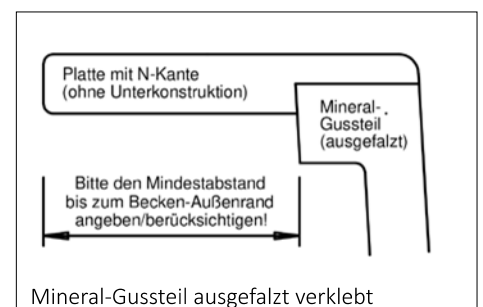

### Zulässige Maßtoleranzen

Materialstärke bei N-Kante und Rückwänden	min. +/- 1 mm
Plattenstärke bei S-, CS-, W-, D-, VR-Kante	Stärke bis 52 mm = min. +/- 1,5 mm od. 4 % Stärke über 52 mm = +/- 3 %
Plattenlänge/Plattentiefe (Teilelänge/-tiefe)	bis 1500 mm = min. +/- 1,5 mm od. 1 ‰ über 1500 mm = min. +/- 1 ‰
Winkelabweichungen:	min. +/- 1,5 ‰





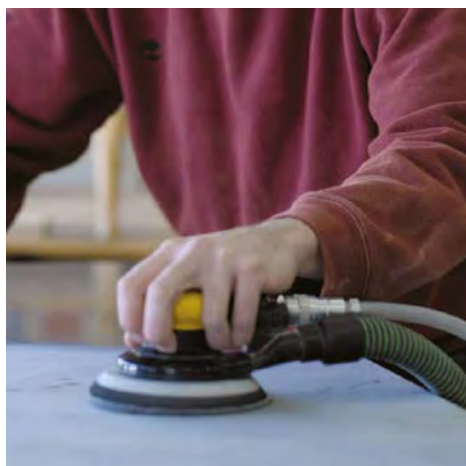

## PLATTENOBERFLÄCHE

Die Oberfläche ist seidenmatt glänzend (= empfohlene Standardoberfläche, gegen Mehrpreis auch hochglänzend) poliert. Bitte beachten Sie, dass dunkle Mineral-Dekore empfindlicher sind als hellere Töne und auch entsprechend intensivere Pflege und Wartung benötigen (diese Dekore sollten nur in wenig beanspruchten Bereichen eingesetzt werden). Wie bei allen natürlichen Materialien sind auch bei Mineralwerkstoff geringfügige Farb-/Strukturabweichungen zwischen verschiedenen Platten/Plattenteilen (auch bei werkseitig verklebten Plattenstößen) sowie fertig eingebauten Mineral-Becken nicht ausgeschlossen. Dieser materialbedingte Umstand entspricht den Qualitätsstandards. Wir garantieren jedoch pro Auftrag die Produktion von Platten-/Formteilen aus einer Material-Charge (somit sind größere Farbunterschiede ausgeschlossen).

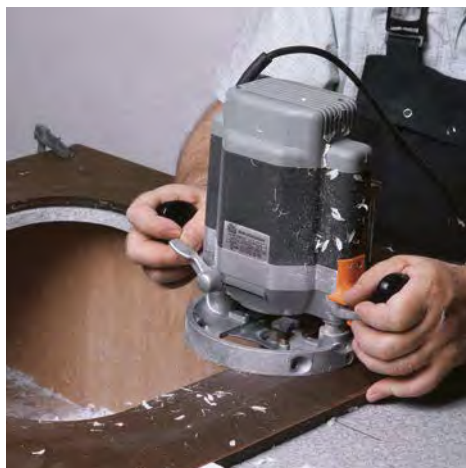

## MONTAGE

Plattenstöße (z. B. Eckverbindungen) sollten ausschließlich mit Mineral-Fugenkleber (wird von uns mitgeliefert) verklebt werden. Bauseits gefertigte Plattenstöße müssen mit Mineralwerkstoff verstärkt werden (wird der Plattenstoß von uns vorgefertigt, ist dieser immer verstärkt)! Bauseits hergestellte Beckenausschnitte müssen mit einer Oberfräse (niemals Stichsäge verwenden) gefertigt werden und einen Eckradius von min. 5 mm aufweisen. Darüber hinaus müssen alle Ausschnittskanten geglättet und abgerundet werden ( $R = \text{min. } 2 \text{ mm}$ , sowohl von oben als auch von unten). Bauseits hergestellte Kochfeldausschnitte sollten wie Beckenausschnitte gefertigt und zusätzlich mit Mineralwerkstoff verstärkt werden.



**Bitte beachten Sie, dass eine nicht sachgemäße Verarbeitung und Montage – insbesondere falsch ausgeführte Bohrungen, Ausklinkungen und Ausschnitte – zum Verlust von Gewährleistungsansprüchen führen kann. Wir empfehlen Ihnen, Ausschnitte für Spülen und Kochfelder, stets von uns (werkseitig) ausführen zu lassen. Für eine sachgemäße Montage und Verarbeitung möchten Sie bitte unsere spezifischen Montage- und Pflegehinweise beachten, die Ihnen auf [wann.de](http://wann.de) zum Download bereit stehen.**

Für Rückfragen und technische Unterstützung in der Verarbeitung von Mineralwerkstoff steht Ihnen unser Team gerne beratend zur Verfügung! Verarbeiter-Schulungen (für Monteure) werden von uns regelmäßig angeboten.

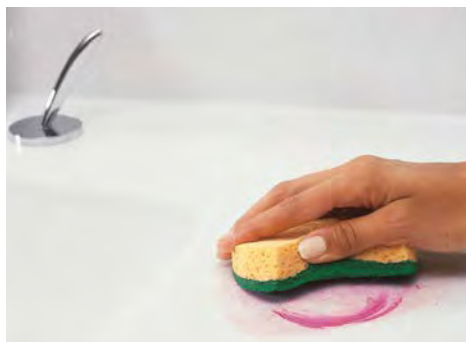

## REINIGUNGS- UND GEBRAUCHSHINWEISE

### Unterhaltsreinigung

Obwohl Mineralwerkstoff keine Flüssigkeiten eindringen lässt, sollten vergossene Flüssigkeiten sofort aufgewischt werden. Für normale Haushaltsflecken – z. B. Essig, Kaffee, Tee, Zitronensaft, Ketchup, Rotwein oder Gemüse – verwenden Sie einfach ein feuchtes Tuch und einen milden, fettlösenden Allzweckreiniger (keine rückfettenden Spülmittel verwenden). Reinigen Sie die Oberfläche stets in kreisenden Bewegungen. Spülen oder Waschbecken aus Mineralwerkstoff sollten ein- bis zweimal wöchentlich besonders gründlich gereinigt werden.

### Hartnäckige Verunreinigungen

Flecken, die sich nicht wie oben beschrieben entfernen lassen und leichte Abnutzungserscheinungen (feine Kratzer oder kleine matte Stellen), entfernen Sie am besten mit einem Kunststoff-Scheuerschwamm (in kreisenden Bewegungen, mit sanftem Druck). Spülen Sie danach die Fläche mehrmals mit warmem Wasser ab. Um den ursprünglichen seidenmatten Glanz der Oberfläche wieder herzustellen, reiben Sie mit einem feuchten Tuch und einer milden Scheuermilch in kreisenden Bewegungen und mit sanftem Druck über die gesamte Oberfläche. Kalkablagerungen entfernen Sie am besten mit einem sanften Essigreiner. Glänzend polierte Oberflächen sollten jedoch niemals gescheuert werden!

### Nicht geeignete Substanzen

Um eine Beschädigung der Oberfläche zu vermeiden, sollten aggressive Chemikalien (z. B. Abbeizmittel, Pinsel-, Metall- oder Backofenreiniger, säurehaltige Abflussreiniger, Nagellackentferner auf Acetonbasis, methylchloridhaltige Reiniger etc.) sofort mit viel Seifenwasser abgespült werden. Danach reinigen Sie die Oberfläche wie bei hartnäckigen Verunreinigungen beschrieben.

Mineralwerkstoff ist unempfindlich gegenüber vielen Chemikalien. Seine optimalen Hygieneeigenschaften machen das Material zur ersten Wahl in Kliniken, Arzt-Praxen und im Laborbereich. Datenblätter (zu Werkstoffeigenschaften und Chemikalienbeständigkeit) können gerne bei uns angefordert werden.

### Eingeschränkte Hitzebeständigkeit

Heiße Töpfe dürfen niemals auf der Oberfläche abgestellt (auch nicht partiell über den Kochfeldrand hinausgeschoben) werden, da dadurch die Arbeitsfläche nachhaltig beschädigt wird. Das Abstellen heißer Töpfe hinterlässt eine Verdichtungslinie (Rand entsteht) auf der Oberfläche. Verwenden Sie daher geeignete, wärmebeständige Topfuntersetzer oder unsere patentierten Topf-Abstellstäben/kugeln.

Gießen Sie niemals kochende Flüssigkeiten in Spülen und Waschbecken aus Mineralwerkstoff ohne gleichzeitig kaltes Wasser laufen zu lassen!

### Bedingte Kratz-/Schneidfestigkeit

Mineralwerkstoff ist nur eingeschränkt kratzfest. Schneiden Sie daher niemals direkt auf der Oberfläche, da dadurch die Arbeitsfläche beschädigt wird. Kratzer, Schneideriefen und Zigarettenbrandspuren lassen sich mit dem bei der Lieferung beigefügten Scheuerband (Macralonband) entfernen. Tiefe Kratzer und Gebrauchsspuren sind in den meisten Fällen mit einem Schleifpapier mit 240er Körnung zu entfernen.

**Bitte beachten Sie, dass eine nicht sachgemäße Handhabung und Reinigung/Pflege zum Verlust von Gewährleistungsansprüchen führen kann.**



^^^  
Topf-Abstellstäbe

^^  
Topf-Abstellkugeln

^  
Verarbeitungs- und Pflegerichtlinien

Platte OHNE Unterkonstruktion | Plattenstärke je nach Dekor 9, 10 oder 12 mm (6 mm Material ausschließlich für Waschtischplatten und nur bei vollflächiger Auflage auf geschlossenen Schränken geeignet) | Kante gerundet oder gefast (nach Kundenangabe) | lieferbare Dekore und Preisgruppen siehe aktuelle Dekorübersicht oder auf wann.de | **Mindest-Auftragswert bei Hi-Macs® EUR 890,00 und bei Corian® EUR 990,00 (VK zzgl. MwSt).**

N - NORMALKANTE bis 12 mm Plattenstärke



Arbeitsplatte	Platten- tiefe bis	Art-Nr.	N - NORMALKANTE bis 12 mm Plattenstärke								
			A1	M1	M2	M3	M4	M5	M6	M7	
<p>Seitenkanten und zusätzliche Sichtkanten bitte separat berechnen</p> <p>Oberfläche seidenmatt geschliffen</p> <p>Mindestberechnung 0,25 lfm / St</p>	35 cm	lfm	M12N3	155	235	299	320	360	395	460	530
	65 cm	lfm	M12N6	265	350	385	425	485	545	660	790
	75 cm	lfm	M12N7	315	405	420	460	530	600	725	890
	90 cm	lfm	M12N9	420	550	565	620	705	790	940	1235
	124 cm	lfm	M12N12	515	700	725	810	925	1040	1265	1680





Zusatzbearbeitungen für Platten mit N-Kante			Art-Nr.	
<p><b>Seiten-/Hinterkante</b> (Mindestber. 0,5 lfm)</p>	lfm	MKN		35
	St	MKNA		35
<p><b>Abschrägung inkl. Kante</b> bis 60 cm zusätzliche Sichtkanten bitte separat berechnen</p>	St	MABN		79
	St	MAB		49
<p><b>Ausklinkung inkl. Kante</b> bis 60 cm zusätzliche Sichtkanten bitte separat berechnen</p>	St	MAKN		89
	St	MAK		49
<p><b>Außenrundung</b> inkl. Kante bis 60 cm zusätzliche Sichtkanten bitte separat berechnen</p>	St	MRN		79
<p><b>Hitzebeständigere Plattenverbindung lose - 90°</b> - mit Unterklebung, inkl. 50 ml Kleber und Schleifset (ohne Kleberpistole), Platzbedarf für Unterklebung berücksichtigen</p>	St	MV		110
	lfm	MVG		110
<p><b>Plattenverklebung bei Überformaten</b> für Plattenlängen über dem jeweiligen Rohplattenformat, werkseitig verklebt und geschliffen, Platzbedarf im Unterschrank für die Unterklebung berücksichtigen (Mindestberechnung 0,5 lfm)</p>				

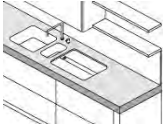

Platte MIT Unterkonstruktion | Materialstärke je nach Dekor 6, 9, 10 oder 12 mm (bei 6 mm Material kein flächenbündiger Kochfeldausschnitt erhältlich) | Kante gerundet oder gefast (nach Kundenangabe) | Lieferbare Dekore und Preisgruppen siehe aktuelle Dekorübersicht oder auf wann.de | **Mindest-Auftragswert bei Hi-Macs® EUR 890,00 und bei Corian® EUR 990,00 (VK zzgl. MwSt).**

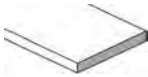

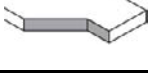
Arbeitsplatte	Platten- tiefe bis	Art-Nr.	S - STANDARDKANTE bis 51 mm Plattenstärke								
			A1	M1	M2	M3	M4	M5	M6	M7	
 Seitenkanten und zusätzliche Sichtkanten bitte separat berechnen  Oberfläche seidenmatt geschliffen  Mindestberechnung 0,25 lfm / St	35 cm	lfm	M12S3	299	399	475	500	540	580	660	755
	65 cm	lfm	M12S6	365	455	575	615	680	745	870	1010
	72 cm	lfm	M12S7	405	565	600	650	725	800	940	1100
	90 cm	lfm	M12S9	535	750	785	845	930	1020	1180	1400
	124 cm	lfm	M12S12	630	910	960	1040	1165	1290	1520	1900

Zusatzbearbeitungen für Platten mit S-Kante			Art-Nr.	A1	M1	M2	M3	M4	M5	M6	M7
 <b>Seiten-/Hinterkante</b> (Mindestber. 0,5 lfm)	lfm	M12KS	109	109	109	115	120	120	130	145	
	St	M12KSA	109	109	109	115	120	120	130	145	
 <b>Abschrägung inkl. Kante</b> bis 60 cm zusätzliche Sichtkanten bitte separat berechnen	St	MABS	159	159	159	165	170	170	185	195	
	St	MAB	60	60	80	80	80	80	80	80	
 <b>Ausklinkung inkl. Kante</b> bis 60 cm zusätzliche Sichtkanten bitte separat berechnen	St	MAKS	180	185	185	190	195	195	205	215	
	St	MAK	85	85	85	89	89	89	89	89	
 <b>Außenrundung bis R 50 mm</b> <b>Außenrundung ab R 51 mm</b> Rundungen inkl. Kante bis 60 cm zusätzliche Sichtkanten bitte separat berechnen	St	MRS	190	199	199	199	210	210	220	230	
	St	MRS51	195	205	205	215	215	215	225	235	
 <b>Hitzebeständigere Plattenverbindung lose - 90°</b> - inkl. Spannschrauben, 50 ml Kleber und Schleifset (ohne Kleberpistole)	St	MV	110	110	110	110	110	110	110	110	
	lfm	MVG	110	110	110	110	110	110	110	110	



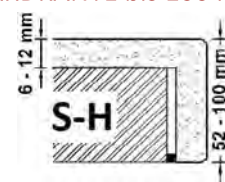

Ausschnitte und Bohrungen > Seite 17 | Mineral-Spülen/Becken > ab Seite 19

Platte MIT Unterkonstruktion | Materialstärke je nach Dekor 6, 9, 10 oder 12 mm (bei 6 mm Material kein flächenbündiger Kochfeldausschnitt erhältlich) | Kante gerundet oder gefast (nach Kundenangabe) | Lieferbare Dekore und Preisgruppen siehe aktuelle Dekorübersicht oder auf wann.de | **Mindest-Auftragswert bei Hi-Macs® EUR 890,00 und bei Corian® EUR 990,00 (VK zzgl. MwSt).**

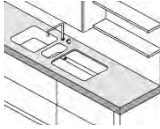
S H- STANDARDKANTE bis 100 mm Plattenstärke

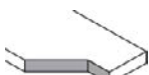

Arbeitsplatte	Platten-tiefe bis		Art-Nr.	A1	M1	M2	M3	M4	M5	M6	M7
	 Seitenkanten und zusätzliche Sichtkanten bitte separat berechnen  Oberfläche seidenmatt geschliffen  Mindestberchung 0,25 lfm / St	35 cm		lfm	M12S3H	355	500	510	545	595	640
65 cm		lfm	M12S6H	410	605	620	670	745	820	960	1190
90 cm		lfm	M12S9H	620	795	840	899	995	1095	1275	1525
124 cm		lfm	M12S12H	720	940	985	1075	1210	1345	1590	1980

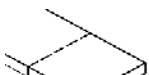
Zusatzbearbeitungen für Platten mit S-Kante			Art-Nr.	A1	M1	M2	M3	M4	M5	M6	M7
 <b>Seiten-/Hinterkante</b> (Mindestber. 0,5 lfm) <b>Hochschrank-Anschlusskante</b>	lfm	M12KSH	140	145	145	160	170	185	210	260	
	St	M12KSHA	140	145	145	160	170	185	210	260	
 <b>Abschrägung inkl. Kante</b> bis 60 cm zusätzliche Sichtkanten bitte separat berechnen <b>Abschrägung ohne Kantenbearbeitung</b>	St	MABSH	195	198	198	210	225	240	265	310	
	St	MAB	60	80	80	80	80	80	85	85	
 <b>Ausklinkung inkl. Kante</b> bis 60 cm zusätzliche Sichtkanten bitte separat berechnen <b>Ausklinkung ohne Kantenbearbeitung</b>	St	MAKSH	195	200	200	215	225	240	265	315	
	St	MAK	85	95	95	95	95	95	95	95	
 <b>Außenrundung bis R 50 mm</b> <b>Außenrundung ab R 51 mm</b> Rundungen inkl. Kante bis 60 cm zusätzliche Sichtkanten bitte separat berechnen	St	MRSH	220	225	225	235	250	265	290	335	
	St	MRS51H	225	235	235	245	260	275	300	345	
 <b>Hitzebeständigere Plattenverbindung lose - 90°</b> - inkl. Spannschrauben, 50 ml Kleber und Schleifset (ohne Kleberpistole)   <b>Plattenverklebung bei Überformaten</b> für Plattenlängen über dem jeweiligen Rohplattenformat, werkseitig verklebt und geschliffen (Mindestberechnung 0,5 lfm)	St	MVH	110	110	110	110	110	110	110	110	
	lfm	MVG	110	110	110	110	110	110	110	110	110

Sonderkanten und Waschtischschürzen > Seite 14 | Rückwände und Wandanschlussprofile > Seite 15



Ausschnitte und Bohrungen > Seite 17 | Mineral-Spülen/Becken > ab Seite 19

Platte mit rückspringender Unterkonstruktion | Materialstärke je nach Dekor 6, 9, 10 oder 12 mm (bei 6 mm Material kein flächenbündiger Kochfeldausschnitt erhältlich) | Kante gerundet oder gefast (nach Kundenangabe) | Unterkonstruktion mit HPL- oder Dickkante | lieferbare Dekore und Preisgruppen siehe aktuelle Dekorübersicht oder auf wann.de | **Mindest-Auftragswert bei Hi-Macs® EUR 890,00 und bei Corian® EUR 990,00 (VK zzgl. MwSt).**

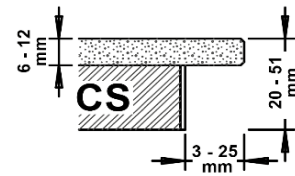

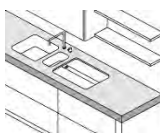

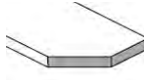
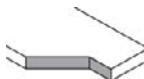

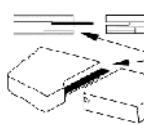
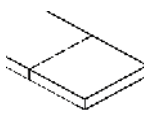
CS - COMBIKANTE bis 51 mm Plattenstärke



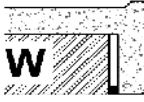
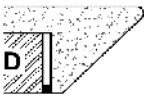

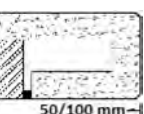
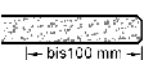
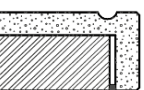
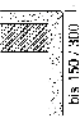





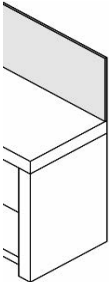

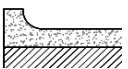
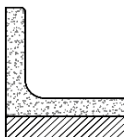
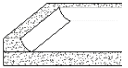
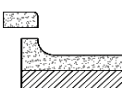
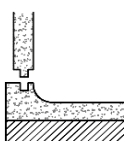
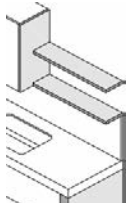
Arbeitsplatte	Platten-tiefe bis	Art-Nr.	CS - COMBIKANTE bis 51 mm Plattenstärke									
			A1	M1	M2	M3	M4	M5	M6	M7		
 <p>Seitenkanten und zusätzliche Sichtkanten bitte separat berechnen. Oberfläche seidenmatt geschliffen. Mindestberechnung 0,25 lfm / St</p> <p>Auf Anfrage (gegen Mehrpreis) ist die Unterkonstruktion auch mit Alu- oder Holzkante erhältlich.</p>	35 cm	lfm	M12CS3	360	475	485	510	540	576	640	720	
	65 cm	lfm	M12CS6	499	615	625	670	725	785	895	1020	
	75 cm	lfm	M12CS7	540	665	680	730	795	862	990	1190	
	90 cm	lfm	M12CS9	680	875	890	950	1025	1110	1295	1500	
	124 cm	lfm	M12CS12	810	1040	1065	1150	1260	1380	1635	1940	

Zusatzbearbeitungen für Platten mit CS-Kante			Art-Nr.	A1	M1	M2	M3	M4	M5	M6	M7
 <p><b>Seiten-/Hinterkante</b> (Mindestber. 0,5 lfm)</p>	lfm	MKCS	80	85	85	85	85	85	85	85	85
	St	MKCSA	80	85	85	85	85	85	85	85	85
 <p><b>Abschrägung inkl. Kante</b> bis 60 cm zusätzliche Sichtkanten bitte separat berechnen</p>	St	MABCS	100	105	105	105	105	105	105	105	105
	St	MAB	45	45	45	45	45	45	45	45	45
 <p><b>Ausklinkung inkl. Kante</b> bis 60 cm zusätzliche Sichtkanten bitte separat berechnen</p>	St	MAKCS	115	115	115	115	115	115	115	115	115
	St	MAK	45	45	45	45	45	45	45	45	45
 <p><b>Außenrundung</b> inkl. Kante bis 60 cm ab R 8 cm bei HPL- / R 4,5 cm bei Dickkante zusätzliche Sichtkanten bitte separat berechnen</p>	St	MRCSS1	130	135	135	135	135	135	135	135	135
 <p><b>Hitzebeständigere Plattenverbindung lose - 90°</b> - mit Unterklebung, inkl. 50 ml Kleber und Schleifset (ohne Klebepistole), Platzbedarf für Unterklebung berücksichtigen</p>	St	MV	110	110	110	110	110	110	110	110	110
	lfm	MVG	110	110	110	110	110	110	110	110	110
 <p><b>Plattenverklebung bei Überformaten</b> für Plattenlängen über dem jeweiligen Rohplattenformat, werkseitig verklebt und geschliffen, Platzbedarf im Unterschrank für die Unterklebung berücksichtigen (Mindestberechnung 0,5 lfm)</p>											

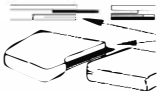
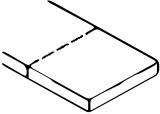
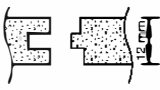









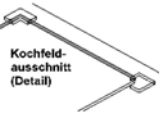
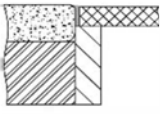
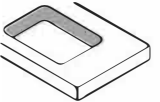
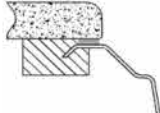
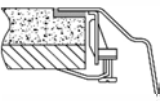

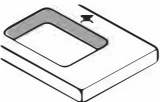
Sonderkanten (Mindestberechnung 0,5 lfm) Mehrpreis pro lfm Sichtkante			Art-Nr.	A1	M1	M2	M3	M4	M5	M6	M7
Die Berechnung der Sonderkanten erfolgt als Mehrpreis pro lfm Sichtkante. Beispiel: Alle Platten und Zusatzbearbeitungen mit S-Kante (in der jeweiligen Plattenstärke) berechnen und abschließend für alle Sichtkanten den Mehrpreis für die entsprechende Sonderkante hinzurechnen.											
	<b>W - Schwallrandkante</b>	lfm	MKWMP	150	159	159	165	180	230	220	270
	<b>D - Winkelkante - Plattenstärke ca.24-36 mm</b>	lfm	MKDMP	165	178	178	195	215	240	280	360
	<b>VR - Vollrundkante - Plattenstärke ca.24-36 mm</b>	lfm	MKVRMP	165	178	178	195	215	240	280	360
	<b>O - Optimierte Kante für Arbeitsplatten oder Wangen Mineralwerkstoff</b>	lfm	MKO5	175	190	190	205	225	250	295	375
	wird an der Unterseite eingeklebt, jeweils bis 50/100 mm tiefe	lfm	MKO10	190	210	210	230	265	295	355	465
	<b>NO - Plattenunterseite bei Arbeitsplatten mit N-Kante schleifen</b>	lfm	MKNO	55	55	55	55	55	55	55	55
	Unterseite bis 100 mm geschliffen										
	<b>R - Safrille</b>	lfm	MRIL	55	55	55	55	55	55	55	55
	Ausfräsung an der Plattenvorderkante										
Waschtisch-Schürzen			Art-Nr.	A1	M1	M2	M3	M4	M5	M6	M7
Waschtisch-Schürze fest mit der Arbeitsplatte verklebt. Mehrpreis zur jeweiligen Arbeitsplattenvorderkante.											
	<b>Schürze bündig mit Vorderkante</b>	bis 150 mm Höhe lfm	MSB15	135	145	145	160	170	185	215	270
	z. B. bei Arbeitsplatten mit S- oder W-Kante	bis 300 mm Höhe lfm	MSB30	160	175	175	195	225	250	305	410
	<b>Abschrägung</b>	bis 150 mm Höhe St	MSAB15	190	205	205	215	225	240	270	325
		bis 300 mm Höhe St	MSAB30	225	245	245	265	290	320	375	480
	<b>Ausklinkung mittig</b>	bis 150 mm Höhe St	MSAK15	199	215	215	225	235	250	280	330
		bis 300 mm Höhe St	MSAK30	230	245	245	270	295	325	380	485
	<b>Aussenrundung bis 600 mm Plattentiefe</b>	bis 150 mm Höhe St	MSR15	199	215	215	225	235	250	280	330
		bis 300 mm Höhe St	MSR30	230	245	245	270	295	325	380	485
	<b>Vorgezogene Form mit Außen- und Innenrundung</b>	bis 150 mm Höhe St	MSRV15	260	275	275	285	305	310	340	395
		bis 300 mm Höhe St	MSRV30	295	315	315	330	360	390	445	545
	<b>Handtuch-/Kleienexpender-Ausfräsung in Schürzenvorderkante</b>	St	MSF	99	99	99	99	99	99	99	99

Rückwände		Art-Nr.	A1	M1	M2	M3	M4	M5	M6	M7
 <p><b>Rückwandverkleidung</b>  Vorderseite geschliffen, 4-seitig roh gesägt (Kanten gebrochen), Preis ohne Plattenverklebung bei Überformaten, lieferbare Plattenformate und Materialstärken siehe Dekorübersicht oder auf wann.de, (Mindestberechnung 0,25 m<sup>2</sup> / St.)</p> <p><b>Plattenverklebung bei Überformaten</b>  Rückwand werkseitig verklebt und verschliffen (Mindestberechnung 0,5 lfm)</p> <p><b>Sichtkante gefast oder gerundet</b>  (Mindestberechnung 1 lfm)</p>	m <sup>2</sup>	MRW	230	360	385	445	535	625	795	1125
	lfm	MRWV	35	35	35	35	35	35	35	35
	lfm	MRWK	110	125	125	125	145	165	165	180
			Bitte beachten Sie: Mindest-Auftragswert bei Hi-Macs® EUR 890,00 und bei Corian® EUR 990,00 (VK zzgl. MwSt).							
Wandanschlussprofile		Art-Nr.	A1	M1	M2	M3	M4	M5	M6	M7
 <p><b>WAP lose - 38 mm hoch</b>  Kante gefast oder gerundet, (Mindestberechnung 0,5 lfm / St.)</p>	lfm	WAPL	95	98	98	105	110	120	135	170
 <p><b>WAP-13 mit Hohlkehle</b>  13 mm hoch, mit der Arbeitsfläche verklebt, inkl. Abschluss, kein Tolleranzausgl. möglich</p>	lfm	WAP13	170	175	175	185	185	190	190	205
 <p><b>WAP-80 mit Hohlkehle</b>  bis 80 mm hoch, mit der Arbeitsfläche verklebt, inkl. Abschluss, kein Tolleranzausgl. möglich</p>	lfm	WAP80	240	249	249	255	265	280	305	355
 <p><b>Innenecke bei WAP-13/80</b></p>	St	WAPI	85	85	85	85	85	85	85	85
 <p><b>Abdeckleiste lose für WAP-13</b></p>	lfm	WAP13-A	55	55	55	55	65	65	75	90
 <p><b>WAP-Hohlkehlsystem mit Nut</b>  mit der Arbeitsfläche verklebt, sorgt für eine schnelle, passgenaue Montage der Rückwand und einen optimalen Ausgleich von Wandunebenheiten, geeignet für Rückwände von 6 bis 12 mm Stärke (Rückwand bitte separat bestellen)</p>	lfm	WAP-P	259	259	259	269	275	280	290	300
Wand-/Funktionsbord		Art-Nr.	A1	M3	M2	M3	M4	M5	M6	M7
 <p><b>Wand-/Funktionsbord</b>  Tiefe bis 150 mm, beidseitig geschliffen, Stärke 18 bis 24 mm = 2 x Mineral (je nach Dekor 9, 10 oder 12 mm) aufgedoppelt, 3-seitig Sichtkante gerundet oder gefast (Mindestberechnung 0,5 lfm / St.)</p> <p><b>Steckschraube für Wandbord</b>  inkl. Bohrung</p>	lfm	MWF-24	280	290	290	320	350	380	450	555
St	SSB	38	38	38	38	38	38	38	38	38
			Mindest-Auftragswert bei Hi-Macs® EUR 890,00 und bei Corian® EUR 990,00 (VK zzgl. MwSt)							

Plattenverbindungen und Verklebungen				Art-Nr.	A1	M1	M2	M3	M4	M5	M5	M7
	<b>Hitzebeständigere Plattenverbindung lose Unterklebung Plattenstärke bis 12 mm</b> für Platten mit N-Kante und Rückwände, inkl. 50 ml Kleber und Schleifset (ohne Kleberpistole), Platzbedarf für Unterklebung berücksichtigen	90 • St	St	MV9	110	110	110	110	110	110	110	110
		Sonder- winkel	St	MV9S	130	130	130	130	130	130	130	130
	<b>Hitzebeständigere Plattenverbindung lose Plattenstärke bis 51 mm</b> für Platten mit S-, W-, D-, VR- oder CS-Kante, werkseitig mit Mineral verstärkt, inkl. 50 ml Kleber und Schleifset (ohne Kleberpistole)	90 • St	St	MV	110	110	110	110	110	110	110	110
		Sonder- winkel	St	MVS	140	140	140	140	140	140	140	140
	<b>Hitzebeständigere Plattenverbindung lose Plattenstärke bis 100 mm</b> für Platten mit S-, W-, D-, VR- oder CS-Kante, werkseitig mit Mineral verstärkt, inkl. 50 ml Kleber und Schleifset (ohne Kleberpistole)	90 • St	St	MVH	130	130	130	130	130	130	130	130
		Sonder- winkel	St	MVHS	180	180	180	180	180	180	180	180
	<b>Plattenverbindung werkseitig verklebt, verstärkt und geschliffen</b>	Mehr- preis	St	MVL	115	115	115	115	130	130	150	175
	<b>Plattenverklebung bei Überformaten</b> bei Plattenlängen über dem jeweiligen Plattenformat, werkseitig verklebt und geschliffen (Mindestberechnung 0,5 lfm)		lfm	MVG	115	115	115	115	130	130	130	165
	<b>Nut- und Federverbindung - gefräst</b> zum bauseitigen Verkleben von Rückwänden, Wandverkleidungen etc., nur bei 12 mm Materialstärke erhältlich (Mindestberechnung 1 lfm / St)		lfm	MVNF	130	130	130	130	130	130	130	130
	<b>Kleberpistole</b> für 50ml Kleberkartusche, wiederverwendbar, nicht bei den Plattenverbindungen enthalten		St	MPC	80	80	80	80	80	80	80	80
	<b>Einweg-Mischerspitze</b> für 50 ml Kleberkartusche		St	MMS	2	2	2	2	2	2	2	2
	<b>Kleberkartusche Fugenkleber 50 ml Kartusche</b> für den zusätzlichen Bedarf, diverse Farben erhältlich		St	MFK	25	25	25	25	25	25	25	25
Nützliche Extras				Art-Nr.	A1	M1	M2	M3	M4	M5	M5	M7
	<b>Kochtopf-Abstellstäbe</b> eingefräste Edelstahlstäbe zum Abstellen heißer Töpfe, Berechnung je St		St	STE	68	68	68	68	68	68	68	68
	<b>Kochtopf-Abstellkugeln</b> eingefräste Edelstahlkugeln zum Abstellen heißer Töpfe, Berechnung je St		St	KUE	53	53	53	53	53	53	53	53
	<b>Dampf- und Tropfschutz</b> Spülmaschinen-Isolierung an der Plattenunterseite. Empfohlen bei Arbeitsflächen mit Unterkonstruktion aus Holzwerkstoff. Die Plattenunterseite wird ausgefräst und Mineralwerkstoff (mind. 1 lfm) eingeklebt. Die Befestigungsschrauben der Spülmaschine bitte unbedingt vorbohren und mit Silikon abdichten! (Mindestberechnung 1 lfm)		lfm	DWS	190	199	199	199	199	199	199	330

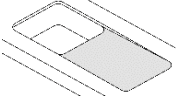

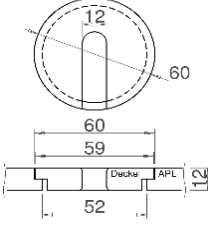
Ausschnitte für Kochfelder		Art-Nr.	A1-M4	M6-M7
	<p><b>Hitzebeständigerer Ausschnitt für Auflegekochfelder</b> St</p> <p>Ecken werkseitig mit Mineral verstärkt, inkl. Hitzeisolierung, bei N-Kante Platzbedarf für Unterklebung berücksichtigen (Unterschranke müssen ggf. ausgeschnitten werden)</p>	MAU	199	
	<p><b>Hitzebeständigerer Ausschnitt für flächenbündige Kochfelder</b> St</p> <p>Ecken werkseitig mit Mineral verstärkt, inkl. Hitzeisolierung und wärmebeständigem Silikon, bei N-Kante Platzbedarf für Unterklebung berücksichtigen (Unterschranke müssen ggf. ausgeschnitten werden)</p> <p><i>Achtung: Keine Garantie bei flächenbündigen Kochfeldern in Arbeitsflächen mit 6 mm Materialstärke (ausgenommen Induktionskochfelder)! Keine Garantie bei flächenbündigen Gaskochfeldern in allen Materialstärken!</i></p>	MAUKF	285	
Ausschnitte für Spülen und Waschbecken		Art-Nr.	A1-M4	M6-M7
	<p><b>Ausschnitt für Auflegespülen/Auflagewaschbecken</b> St</p> <p>Kanten gerundet, Innenradius mind. 3 mm</p>	MAUS	79	
	<p><b>Ausschnitt mit geschliffener Kante</b> St</p> <p>für Unterbaubecken zum bauseitigen Verkleben, Innenradius mind. 3 mm</p>	MAUSG	188	
	<p><b>Ausschnitt und Unterbau von beigestellten (kundeneigenen) Spülen/Becken</b> St</p> <p>inkl. werkseitigem Unterbau (Unterbaubecken und flächenbündige Modelle empfohlen), Preis gilt für den Unterbau von Edelstahl- und Granitbecken (Silgranit etc.),</p>	SPLM	355	
	<p><b>Preis für Keramik-Unterbauspülen/-Waschbecken</b> auf Anfrage, bei N-Kante Platzbedarf für Unterklebung berücksichtigen (Unterschranke müssen ggf. ausgeschnitten werden)</p>	SPLMK	485	
	<p><b>Ausschnitt und Unterbau in Falz (Ausschnittkante ca. 6 mm stark)</b> St</p> <p>Platte wird ausgefalzt und beigestellte Spüle von unten in Falz geklebt nicht bei 6 mm Materialstärke erhältlich</p>	SPLMF	399	
	<p><b>Ausschnitt für flächenbündige Edelstahlspülen (zum Einbau von oben)</b></p> <p>Dehn-/Dichtungsfuge ist von oben sichtbar und kann sich im Laufe der Zeit verfärben und zusammenziehen, bei N-Kante Platzbedarf für Unterklebung/Distanzprofil berücksichtigen (Unterschranke müssen ggf. ausgeschnitten werden)</p>			
	<p><b>Beckeneinbau bauseits</b> St</p>	MAUSF	155	
	<p><b>Beckeneinbau werkseitig</b> (= Ausschnitt inkl. Einbau von beigestellten Edelstahlspülen) St</p>	MAUSW	255	
	<p><b>Wasserfester Ausschnitt für flächenbündige Spülen</b> St</p> <p>Beckeneinbau bauseits (werkseitiger Einbau gegen Mehrpreis möglich), empfohlen bei Arbeitsplatten mit 6 mm Materialstärke und für Granit- und Keramikspülen</p>	AWEM	385	
Bohrungen		Art-Nr.	A1-M4	M6-M7
	<p><b>Durchgangsbohrung Ø bis 110 mm</b> St</p> <p>für Armaturen, Exzenter, Steckdosen etc.</p>	MB	25	
	<p><b>Wasserfeste Armaturlochbohrung</b> St</p> <p>Unterkonstruktion ausgefräst und mit Kunststoff versiegelt, empfohlen bei 6 mm Materialstärke</p>	BW6	139	
	<p><b>Armaturensockel</b> St</p> <p>gedrehter und mit der Platte verklebter Mineral-Sockel (bitte Armatur mitgeben)</p>	MBS	139	
	<p><b>Bohrung/Ausschnitt für Papierdurchwurf kreisrund bis Ø 150 mm</b> St</p> <p>Material-/Ausschnittkante geschliffen, Unterkonstruktion zurückgesetzt</p>	MBP	117	
	<p><b>Lüftungsschlitze</b> St</p> <p>flächenbündig eingefräste Schlitze, Format/Anordnung nach Vereinbarung</p>	ML	99	

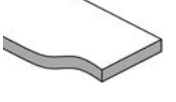
Abtropfrillen und Tropfflächen		Art-Nr.	M1-M5	M6-M7			
	<b>Tropfrillen bis 450 mm Länge</b> max. 7 Rillen pro St./Anordnung, seitlich an Becken anschließend	Rechteckform Trapezform	St St	MTRR MTRT	295 330	465 480	
		<b>Tropffläche bis 450 mm Länge</b> Flächen-Tiefschliff mit oder ohne Gefälle seitlich an Becken anschließend, leichte Farb-/Strukturunterschiede in der Oberfläche sind möglich		St	MTRF	530	1185
		<b>Funktionsebene ca. 4 mm tief</b> tieferliegende Fläche ohne Gefälle, ein oder mehrere Becken umlaufend, Platte wird von hinten ausgefräst/ausgefalzt und die gesamte Fläche eingeklebt, Becken werden in die tiefliegende Fläche eingebaut, nur bei Dekoren mit 12 mm Materialstärke erhältlich, bei N-Kante Platzbedarf für die Funktionsebene berücksichtigen  Berechnung der Funktionsebene: 1 St Funktionsebene (Art-Nr. MTRFE) + Material für die gesamte Fläche in m <sup>2</sup> als Rückwand in der jeweiligen Preisgruppe (Mindestberechnung 0,25 m <sup>2</sup> ) + alle benötigten Beckenausschnitte oder Mineralbecken		St	MTRFE	780	1465
Sonstige Bearbeitungen		Art-Nr.	M1-M5	M6-M7			
	<b>Mineral-Kabeldurchführung</b> Bohrung mit Falzfräsung, loser Mineral-Deckel mit Kabelschlitz, nur bei Dekoren mit 12 mm Materialstärke erhältlich		St	MBKD	150	160	
							
	<b>Freiform-Konturfräsung</b> Fräsung nach beigestellter DXF-Datei, erhältlich bei 6 - 12 mm Materialstärke ohne Unterkonstruktion (= Platten mit N-Kante und Rückwände), Berechnung als Mehrpreis pro lfm (Mindestberechnung 1 lfm / St)		lfm	MFFKF	99	99	
	<b>roh gefräst</b> <b>mit N-Kante (gefräst profiliert und geschliffen)</b>		lfm	MFFKFN	145	145	
	<b>Digitalisieren von beigestellten Schablonen</b> Besonders komplizierte Aufträge oder Platten in Sonderformen, bei denen eine hohe Passgenauigkeit erwünscht ist, können gerne nach Schablonen gefertigt werden. Bitte senden Sie Ihre Schablonen (aus Hartfaserplatten oder robustem Karton) für uns kostenfrei.		St	MSD	139	139	
	<b>1 Schablone digitalisieren</b> <b>jede weitere Schablone digitalisieren</b>		St	MSDW	45	45	
	<b>Aufmaß oder Schablonenbau und Montage</b> im PLZ-Gebiet Deutschland 68, 69, 7, 8 (ohne 84), 90 und 91 Süd (andere PLZ- Gebiete und Österreich auf Anfrage), Montage nur nach vorheriger Maßaufnahme oder Schablonierung durch uns		Std	MMH	138	138	
	<b>pro Facharbeiter/Monteur (inkl. Fahrtzeit), netto EK zzgl. MwSt</b> <b>Fahrtkosten je km, netto EK zzgl. MwSt</b>		km	MMKM	3	3	

## KÜCHEN-SPÜLEN

### COMBINA Mineral-Spülbecken mit Edelstahlboden (FT - Formteile)

Die Spülbecken der Serie Combina bestehen durch die perfekte Kombination aus Design und Funktionalität. Die Becken sind in allen ausgewiesenen Dekorgruppen erhältlich. Der angesetzte Edelstahlboden bietet höchsten Schutz gegen Beschädigungen durch heiße Flüssigkeiten oder Töpfe. Auf Anfrage sind die Spülen auch mit Mineralboden erhältlich (bitte dabei Garantieeinschränkungen beachten).

> In allen Dekoren lieferbar.

### Spülbecken aus Mineralguss (GT - Gussteile)

Die in einem High-Tech-Gussverfahren hergestellten Mineralguss-Spülen sind in unseren beliebtesten weißen Mineral-Dekoren erhältlich und eignen sich auch perfekt für Krankenhäuser und Labore.

> In weißen Dekoren lieferbar (siehe Preisliste bzw. Dekorübersicht).

## WASCHBECKEN

### AQUALIS Mineral-Waschbecken (FT - Formteile)

Die hochwertigen und pflegeleichten Waschbecken der Serie AQUALIS können in einer großen Zahl an Dekoren gefertigt werden. Der optisch fugenlose Einbau in Waschtischplatten aus Mineralwerkstoff sichert Ihnen ein absolutes Höchstmaß an Hygiene. Egal ob im Privatbad, Hotel oder Krankenhaus – das große Sortiment an Formen und Abmessungen bietet Ihnen alle Freiheiten, die Sie bei der Realisierung Ihrer Projekte benötigen. Darüber hinaus sind einige unserer Modelle aus unserer Aqualis-Reihe millimetergenau in variabler Beckenlänge oder Beckenbreite erhältlich.

> In vielen Dekoren lieferbar. Bitte fragen Sie stets an, ob das gewünschte Becken im jeweiligen Dekor erhältlich ist.

### Waschbecken aus Mineralguss (GT - Gussteile)

Sie sind auf der Suche nach besonders preisgünstigen Waschbecken in Standardformen? Mit unserer großen Auswahl an Standardwaschbecken liegen Sie immer richtig.

> In weißen Dekoren lieferbar (siehe Preisliste bzw. Dekorübersicht).



COMBINA Küchenspülen > ab Seite 20



Mineralguss-Spülen > ab Seite 22



AQUALIS Waschbecken > ab Seite 24



Mineralguss-Waschbecken > ab Seite 30

---

### Zubehör > Seite 32



Zubehör für Spülen und Waschbecken, wie Ablaufgarnituren, Ablaufventile für Waschbecken und Spezial-Ventile für Spülen/Waschbecken ohne Überlauf runden das Programm ab. Auf Anfrage erhalten Sie die meisten Form- und Gussteile auch ohne Überlauf.

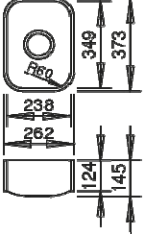
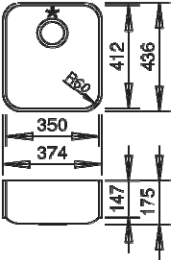
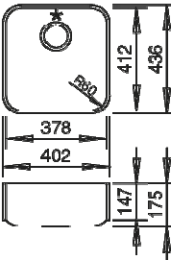
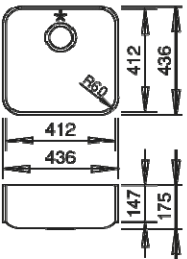
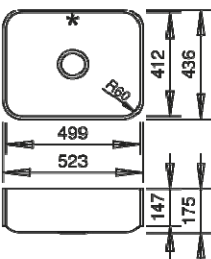
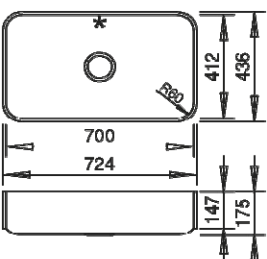

Edelstahl-Ab-/Überlaufgarnitur (mit oder ohne Zugexzenter) bei allen Spülen

Combina –Spülbecken mit Edelstahlboden		Art-Nr.	M1	M2	M3	M4	M6	M7	
	<p><b>Combina CC</b> Mineral-Spüle mit 60 mm Eckradius, Seitenteile aus Mineralwerkstoff, Beckenboden aus Edelstahl oder Mineralwerkstoff (Garantieeinschränkungen bei Mineralboden beachten), mit oder ohne Überlauf erhältlich (nach Angabe), inkl. Edelstahl Ab-/Überlaufgarnitur</p>		In allen Dekorgruppen erhältlich.						
	<p><b>CC-424 (FT)</b> Innenmaß ca. 238 x 349 x 145 mm (Unterschrank mind. 35 cm) Becken ohne Überlauf, inkl. Edelstahl-Ablaufgarnitur handbetätigt, Becken von unten verklebt</p> 	ES-Boden St	CC-424E	668	685	700	715	728	736
	<p><b>CC-435 (FT)</b> Innenmaß ca. 350 x 412 x 175 mm (Unterschrank mind. 45 cm) inkl. Überlauf (*) und Edelstahl-Ab-/Überlaufgarnitur mit Zugexzenter, Becken von unten verklebt</p>	ES-Boden St	CC-435E	737	758	779	800	816	829
	<p>MIN-Boden St</p>	CC-435M	884	910	935	960	979	995	
	<p><b>CC-437 (FT)</b> Innenmaß ca. 378 x 412 x 175 mm (Unterschrank mind. 45 cm) inkl. Überlauf (*) und Edelstahl-Ab-/Überlaufgarnitur mit Zugexzenter, Becken von unten verklebt</p>	ES-Boden St	CC-437E	740	761	783	804	821	834
	<p>MIN-Boden St</p>	CC-437M	888	913	940	965	985	1001	
	<p><b>CC-441 (FT)</b> Innenmaß ca. 412 x 412 x 175 mm (Unterschrank mind. 50 cm) inkl. Überlauf (*) und Edelstahl-Ab-/Überlaufgarnitur mit Zugexzenter, Becken von unten verklebt</p>	ES-Boden St	CC-441E	755	778	800	823	841	854
	<p>MIN-Boden St</p>	CC-441M	906	934	960	988	1009	1025	
	<p><b>CC-450 (FT)</b> Innenmaß ca. 499 x 412 x 175 mm (Unterschrank mind. 60 cm) inkl. Überlauf (*) und Edelstahl-Ab-/Überlaufgarnitur mit Zugexzenter, Becken von unten verklebt</p>	ES-Boden St	CC-450E	822	847	872	896	916	931
	<p>MIN-Boden St</p>	CC-450M	986	1016	1046	1075	1099	1117	
	<p><b>CC-470 (FT)</b> Innenmaß ca. 700 x 412 x 175 mm (Unterschrank mind. 80 cm) inkl. Überlauf (*) und Edelstahl-Ab-/Überlaufgarnitur mit Zugexzenter, Becken von unten verklebt</p>	ES-Boden St	CC-470E	912	925	937	962	1006	1021
	<p>MIN-Boden St</p>	CC-470M	1094	1110	1124	1154	1207	1225	

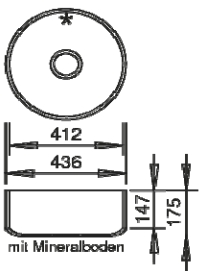

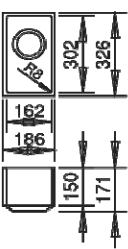
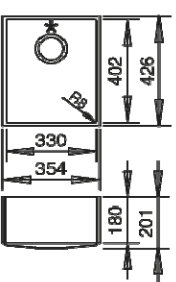
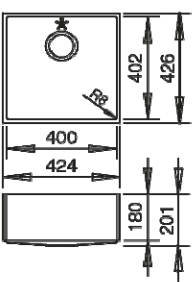
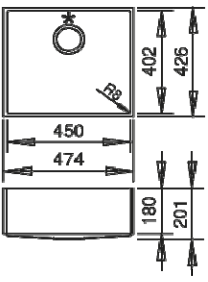

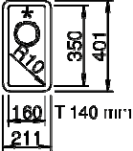
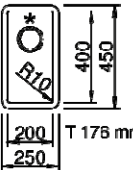
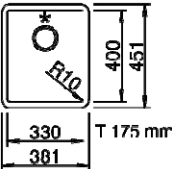
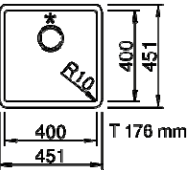
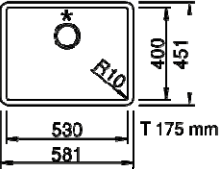
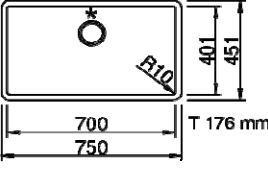
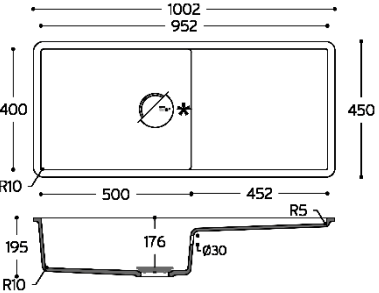
Comбина –Spülbecken mit Edelstahlboden		Art-Nr.	M1	M2	M3	M4	M6	M7	
	<b>CC-341 (FT)</b> Innenmaß ca. 412 x 175 mm (Unterschrank mind. 50 cm) inkl. Überlauf (*) und Edelstahl-Ab-/Überlaufgarnitur mit Zugexzenter, Becken von unten verklebt, Becken nur mit Mineralboden erhältlich	ES-Boden St	835	846	857	910	980	1050	
		MIN-Boden St	CC-341M	1086	1100	1114	1183	1274	1365
	<b>Combina CD</b> Mineral-Spüle mit 8 mm Eckradius, Seitenteile aus Mineralwerkstoff, Beckenboden aus Edelstahl oder Mineral (Garantieeinschränkungen bei Mineralboden beachten), mit oder ohne Überlauf erhältlich (nach Angabe), inkl. Edelstahl Ab-/Überlaufgarnitur		<b>In allen Dekorgruppen erhältlich.</b>						
	<b>CD-216 (FT)</b> Innenmaß ca. 162 x 302 x 171 mm (Unterschrank mind. 25 cm) Becken ohne Überlauf, inkl. Edelstahl-Ablaufgarnitur handbetätigt, Becken von unten verklebt	ES-Boden St	CD-216E	650	658	665	679	703	710
		MIN-Boden St	CD-216M	845	855	865	883	914	923
	<b>CD-233 (FT)</b> Innenmaß ca. 330 x 402 x 201 mm (Unterschrank mind. 40 cm) inkl. Überlauf (*) und Edelstahl-Ab-/Überlaufgarnitur mit Zugexzenter, Becken von unten verklebt	ES-Boden St	CD-233E	759	770	781	802	839	852
		MIN-Boden St	CD-233M	987	1001	1015	1043	1091	1108
	<b>CD-240 (FT)</b> Innenmaß ca. 400 x 402 x 201 mm (Unterschrank mind. 50 cm) inkl. Überlauf (*) und Edelstahl-Ab-/Überlaufgarnitur mit Zugexzenter, Becken von unten verklebt	ES-Boden St	CD-240E	777	789	800	823	864	877
		MIN-Boden St	CD-240M	1010	1026	1040	1070	1123	1140
	<b>CD-245 (FT)</b> Innenmaß ca. 450 x 402 x 201 mm (Unterschrank mind. 55 cm) inkl. Überlauf (*) und Edelstahl-Ab-/Überlaufgarnitur mit Zugexzenter, Becken von unten verklebt	ES-Boden St	CD-245E	821	834	846	920	985	1035
		MIN-Boden St	CD-245M	1067	1084	1100	1196	1281	1346

Corian® CS – Spülbecken aus Mineralguss		Art-Nr.	M1	M2
	<p><b>Spülen mit 10 mm Eckradius</b> Corian®-Gussteil, Becken mit Überlauf, inkl. Edelstahl-Ablaufgarnitur, bei Platten mit N-Kante Platzbedarf für den Becken- rand berücksichtigen (Unterschranke ggf. ausklinken)</p>		<p><u>Lieferbare Dekore für alle CS-Modelle:</u> Nr. 700 Corian® Glacier White (M1) Nr. 701 Corian® Cameo White (M2) Nr. 841 Corian® Designer White (M2) Nr. 8000 WANN Mineral Alpinweiß (M1) Nr. 8002 WANN Mineral Soft White (M2) Nr. 61100 WANN Mineral Snow White (M1)</p>	
	<p><b>CS-967 (GT)</b> Innenmaß ca. 160 x 350 x 140 mm (Unterschrank mind. 30 cm) Becken mit Überlauf (*), inkl. Edelstahl- Ablaufgarnitur handbetätigt, Becken von unten verklebt</p>	St CS967	531	542
	<p><b>CS-9910 (GT)</b> Innenmaß ca. 200 x 400 x 176 mm (Unterschrank mind. 30 cm), Becken mit Überlauf (*), inkl. Edelstahl- Ablaufgarnitur handbetätigt, Becken von unten verklebt</p>	St CS9910	564	578
	<p><b>CS-969 (GT)</b> Innenmaß ca. 330 x 400 x 175 mm (Unterschrank mind. 45 cm) Becken mit Überlauf (*), inkl. Exzenter- Ablaufgarnitur, Becken von unten verklebt</p>	St CS969	640	655
	<p><b>CS-965 (GT)</b> Innenmaß ca. 400 x 400 x 176 mm (Unterschrank mind. 50 cm) Becken mit Überlauf (*), inkl. Edelstahl- Ablaufgarnitur mit Zugexzenter, Becken von unten verklebt</p>	St CS965	692	710
	<p><b>CS-970 (GT)</b> Innenmaß ca. 530 x 400 x 175 mm (Unterschrank mind. 65 cm) Becken mit Überlauf (*), inkl. Edelstahl- Ablaufgarnitur mit Zugexzenter, Becken von unten verklebt</p>	St CS970	727	747
	<p><b>CS-966 (GT)</b> Innenmaß ca. 700 x 401 x 176 mm (Unterschrank mind. 80 cm) Becken mit Überlauf (*), inkl. Edelstahl- Ablaufgarnitur mit Zugexzenter, Becken von unten verklebt</p>	St CS966	750	770
	<p><b>CS-9920 (GT)</b> Spüle mit integrierter Tropffläche Innenmaß ca. 952 x 400 mm Becken ca. 500 x 400 x 176 mm (Unterschrank mind. 65 cm, bei Platten mit N-Kante Eintauchtiefe der Tropffläche be- achten), Becken mit seitlichem Überlauf (*), inkl. Edelstahl-Ablaufgarnitur mit Zugexzenter und Corian-Markenablaufabdeckung, Becken von unten verklebt</p>	St CS9920	920	947

Corian® CS – Spülbecken aus Mineralguss		Art-Nr.	M1	M2
	<p><b>CS-9610 (GT)</b> Spüle mit integrierter/abgesenkter Hahnbank Innenmaß ca. 630 x 500 x 196 mm Becken ca. 630 x 400 mm (US mind. 75 cm) Becken mit Überlauf (*), inkl. Edelstahl-Ablaufgarnitur mit Zugexzenter und Corian-Marken-Ablaufabdeckung, Becken von unten verklebt</p>	St CS9610	816	840
	<p><b>CS-9410 (GT)</b> Doppelbeckenspüle (nicht reversibel) Innenmaß ca. 800 x 400 x 176 mm (US mind. 90 cm), Becken mit Überlauf (*), inkl. Edelstahl-Ablaufgarnitur Zugexzenter/handbetätigt und Corian-Markenablaufabdeckung, Becken von unten verklebt</p>	St CS9410	1043	1074
	<p><b>Spülen mit großem Eckradius</b> Corian®-Gussteil, Becken mit Überlauf, inkl. Edelstahl-Ablaufgarnitur, bei Platten mit N-Kante Platzbedarf für den Becken-rand berücksichtigen (Unterschranke ggf. ausklinken)</p>			
	<p><b>CS-857 (GT)</b> Innenmaß ca. 152 x 303 x 141 mm (Unterschrank mind. 25 cm) Becken mit Überlauf (*), inkl. Edelstahl-Ablaufgarnitur handbetätigt, Becken von unten verklebt</p>	St CS857	495	504
	<p><b>CS-804 (GT)</b> Innenmaß ca. 399 x 399 x 208 mm (Unterschrank mind. 50 cm) Becken mit Überlauf (*), inkl. Edelstahl-Ablaufgarnitur mit Zugexzenter, Becken von unten verklebt</p>	St CS804	652	686
	<p><b>CS-805 (GT)</b> Innenmaß ca. 449 x 400 x 208 mm (Unterschrank mind. 55 cm) Becken mit Überlauf (*), inkl. Edelstahl-Ablaufgarnitur mit Zugexzenter, Becken von unten verklebt</p>	St CS805	707	725
	<p><b>CS-809 (GT)</b> Innenmaß ca. 267 x 318 x 167 mm (Unterschrank mind. 35 cm) Becken mit Überlauf (*), inkl. Edelstahl-Ablaufgarnitur mit Zugexzenter, Becken von unten verklebt</p>	St CS809	574	588
	<p><b>CS-9310 (GT)</b> Innenmaß ca. Ø 450 mm - Tiefe 176 mm (Unterschrank mind. 55 cm) Becken mit Überlauf (*), inkl. Edelstahl-Ablaufgarnitur mit Zugexzenter, Becken von unten verklebt</p>	St CS9310	729	749

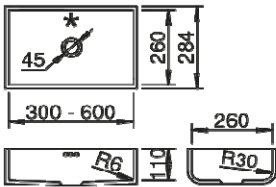
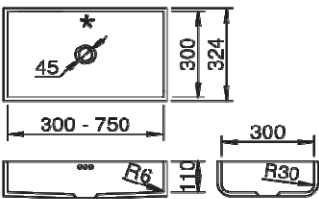
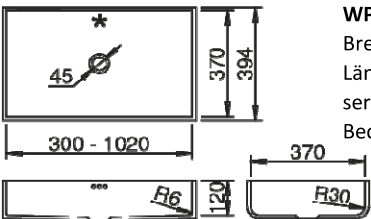
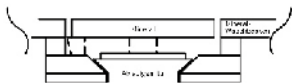
Weitere Gussteile (von Corian®, Hi-Macs® etc.) sind auf Anfrage erhältlich.

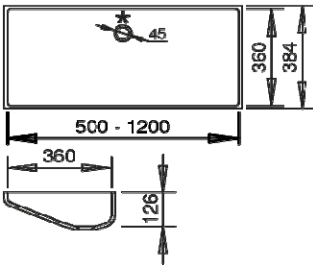
Aqualis – Waschbecken mit eckiger Grundform		Art-Nr.	M1	M2	M3	M4	M6	M7	
 <p><b>AQUALIS WP - VARIABLE LÄNGE</b> Mineral-Waschbecken in variabler Länge, Becken mit oder ohne Überlauf erhältlich (bei Bestellung ohne Überlauf bitte Clou-Ablaufgarn. verwenden oder Ablaufventil nicht verschließen), Becken ohne Ablaufgarnitur, auf Anfrage auch in anderen Beckentiefen erhältlich</p>	<p><b>WP-26 (FT) – variable Länge</b> Breite 260 mm / Tiefe 110 mm Länge von 300 bis 600 mm serienmäßig mit Überlauf (*) Becken von unten verklebt</p> 	<p><b>Länge</b> bis 400 mm St</p>	WP26-40	637	668	702	732	763	795
		<p>bis 600 mm St</p>	WP26-60	683	704	735	761	787	814
 <p><b>WP-30 (FT) – variable Länge</b> Breite 300 mm / Tiefe 110 mm Länge von 300 bis 750 mm serienmäßig mit Überlauf (*) Becken von unten verklebt</p>	<p>bis 400 mm St</p>	WP30-40	690	710	743	773	804	836	
		<p>bis 600 mm St</p>	WP30-60	731	766	803	838	873	909
		<p>bis 750 mm St</p>	WP30-75	782	823	868	908	949	991
 <p><b>WP-37 (FT) – variable Länge</b> Breite 370 mm / Tiefe 120 mm Länge von 300 bis 1020 mm serienmäßig mit Überlauf (*) Becken von unten verklebt</p>	<p>bis 400 mm St</p>	WP37-40	702	734	768	799	830	863	
	<p>bis 600 mm St</p>	WP37-60	774	813	856	895	935	976	
	<p>bis 800 mm St</p>	WP37-80	841	888	939	984	1032	1080	
	<p>bis 1020 mm St</p>	WP37-102	959	1028	1103	1171	1240	1311	
 <p><b>Mineral-Ablaufabdeckung</b> Ventilabdeckung aus Mineralwerkstoff, passend für alle WP-Becken, in jedem Dekor erhältlich, Bitte beachten Sie: Die Ablaufabdeckung muß gleichzeitig mit dem Becken bestellt werden (ein nachträgliches Ergänzen ist nicht möglich)</p>	St	MZVAS	185	185	185	205	205	235	
 <p><b>AQUALIS WIS - VARIABLE LÄNGE</b> Mineral-Waschbecken in variabler Länge, alle Innenecken mit Hohlkehle, Becken mit oder ohne Überlauf erhältlich (bei Bestellung ohne Überlauf bitte Clou-Ablaufgarn. verwenden oder Ablaufventil nicht verschließen), Becken ohne Ablaufgarnitur</p>	<p><b>WIS (FT) – variable Länge</b> Breite 360 mm / Tiefe 126 mm Länge von 500 bis 1200 mm serienmäßig mit Überlauf (*) Becken von unten verklebt</p> 	<p><b>Länge</b> bis 500 mm St</p>	WIS-50	738	787	840	888	937	987
		<p>bis 700 mm St</p>	WIS-70	851	912	977	1036	1097	1159
		<p>bis 900 mm St</p>	WIS-90	963	1036	1114	1185	1258	1333
		<p>bis 1200 mm St</p>	WIS-120	1099	1190	1287	1375	1465	1558



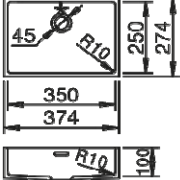
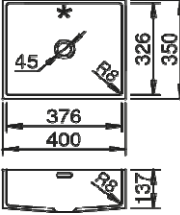
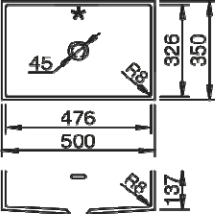
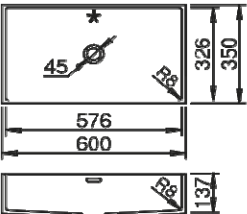
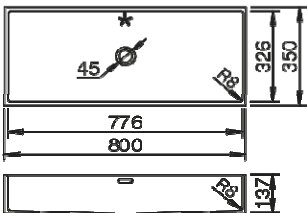
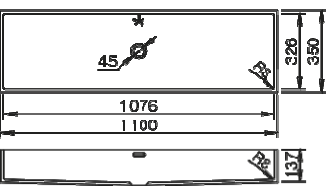

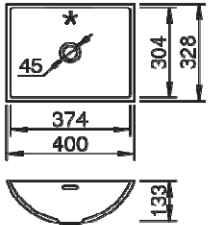
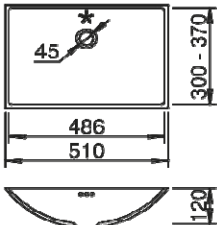
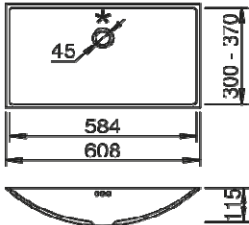
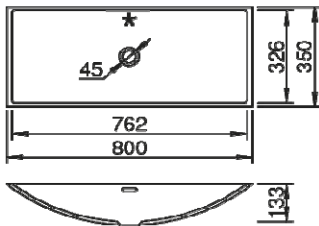
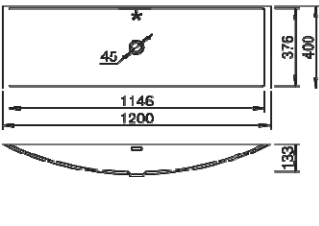
Aqualis – Waschbecken mit eckiger Grundform		Art-Nr.	M1	M2	M3	M4	M6	M7
	<p><b>AQUALIS WEP - PURISTISCH</b>                      Mineral-Waschbecken, alle Innenecken mit Hohlkehle, Becken mit oder ohne Überlauf erhältlich (bei Bestellung ohne Überlauf bitte Clou-Ablaufgarn. verwenden oder Ablaufventil nicht verschließen), Becken ohne Ablaufgarnitur</p>		In allen Dekorgruppen erhältlich.					
	<p><b>WEP-374 (FT)</b>                      Innenmaß 350 x 250 x 100 mm                      (Unterschrank mind. 45 cm)                      serienmäßig mit Überlauf (*)                      Becken von unten verklebt</p>	St WEP374	745	765	785	805	821	836
	<p><b>WEP-400 (FT)</b>                      Innenmaß 376 x 326 x 137 mm                      (Unterschrank mind. 45 cm)                      serienmäßig mit Überlauf (*)                      Becken von unten verklebt</p>	St WEP400	780	810	843	875	914	961
	<p><b>WEP-500 (FT)</b>                      Innenmaß 476 x 326 x 137 mm                      (Unterschrank mind. 55 cm)                      serienmäßig mit Überlauf (*)                      Becken von unten verklebt</p>	St WEP500	816	851	890	927	965	1009
	<p><b>WEP-600 (FT)</b>                      Innenmaß 576 x 326 x 137 mm                      (Unterschrank mind. 65 cm)                      serienmäßig mit Überlauf (*)                      Becken von unten verklebt</p>	St WEP600	856	893	935	975	1017	1074
	<p><b>WEP-800 (FT)</b>                      Innenmaß 776 x 326 x 137 mm                      (Unterschrank mind. 85 cm)                      serienmäßig mit Überlauf (*)                      Becken von unten verklebt</p>	St WEP800	941	982	1028	1072	1118	1181
	<p><b>WEP-1100 (FT)</b>                      Innenmaß ca. 1076 x 326 x 137 mm                      (Unterschrank mind. 115 cm)                      serienmäßig mit Überlauf (*)                      Becken von unten verklebt</p>	St WEP1100	1035	1080	1130	1182	1266	1353

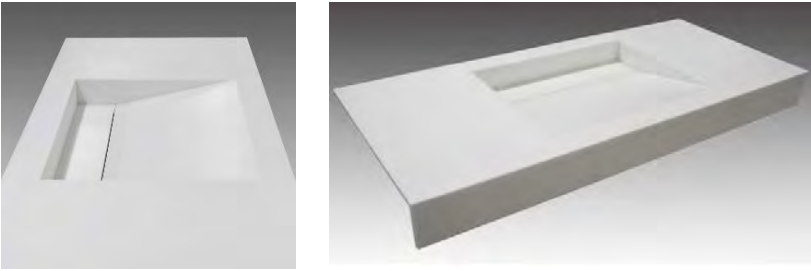
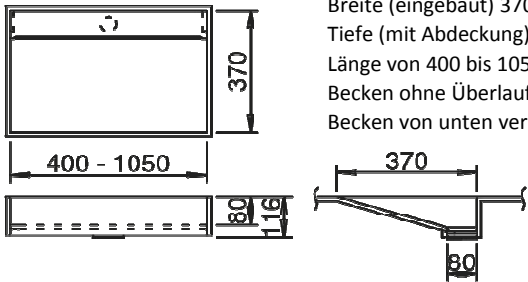
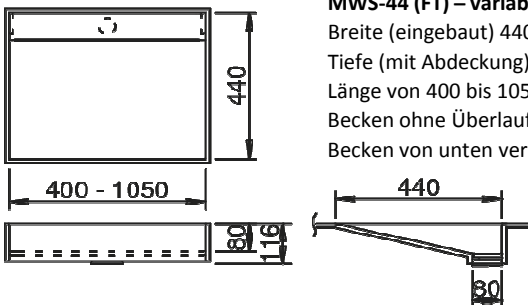
Aqualis – Waschbecken mit eckiger Grundform		Art-Nr.	M1	M2	M3	M4	M6	M7	
 <p><b>AQUALIS WEW - WELLENFORM</b> Mineral-Waschbecken mit Wellenform, alle Innenecken mit Hohlkehle, Becken mit oder ohne Überlauf erhältlich (bei Bestellung ohne Überlauf bitte Clou-Ablaufgarn. verwenden oder Ablaufventil nicht verschließen), Becken ohne Ablaufgarnitur</p>			<p>In den Dekorguppen UNI und SAND erhältlich.</p> <p>Bei den Dekorgruppen STONE, LUCENT, GLITTER, CONCRETE und MARBLE bitte stets anfragen, ob das jeweilige Dekor gefertigt werden kann!</p>						
	<p><b>WEW-400 (FT)</b> Innenmaß ca. 374 x 304 x 133 mm (Unterschrank mind. 45 cm) serienmäßig mit Überlauf (*) Becken von unten verklebt</p>	St	WEW400	626	660	697	729	763	798
	<p><b>WEW-480 (FT) – variable Breite</b> Länge ca. 486 mm / Tiefe 120 mm Breite variabel von 300 bis 370 mm (Unterschrank mind. 55 cm) serienmäßig mit Überlauf (*) Becken von unten verklebt</p>	St	WEW480	863	896	934	970	1008	1031
	<p><b>WEW-580 (FT) – variable Breite</b> Länge ca. 584 mm / Tiefe 115 mm Breite variabel von 300 bis 370 mm (Unterschrank mind. 65 cm) serienmäßig mit Überlauf (*) Becken von unten verklebt</p>	St	WEW580	889	924	963	1000	1031	1056
	<p><b>WEW-800 (FT)</b> Innenmaß 762 x 326 x 133 mm (Unterschrank mind. 85 cm) serienmäßig mit Überlauf (*) Becken von unten verklebt</p>	St	WEW800	978	1063	1154	1261	1371	1483
	<p><b>WEW-1200(FT)</b> Innenmaß 1146 x 376 x 133 mm (Unterschrank mind. 125 cm) serienmäßig mit Überlauf (*) Becken von unten verklebt</p>	St	WEW1200	1124	1239	1402	1549	1700	1855

Aqualis – Waschbecken mit eckiger Grundform		Art-Nr.	M1	M2	M3																																																																								
 <p><b>AQUALIS MWS - VARIABLE LÄNGE</b>                      Mineral-Waschbecken mit schrägem Ablauf und loser Mineral-Ablaufabdeckung, Becken ohne Überlauf (bitte Clou-Ablaufgarn. verwenden oder Ablaufventil nicht verschließen), Becken ohne Ablaufgarnitur</p> <p><b>MWS-37 (FT) – variable Länge</b>                      Breite (eingebaut) 370 mm                      Tiefe (mit Abdeckung) 80 mm                      Länge von 400 bis 1050 mm                      Becken ohne Überlauf                      Becken von unten verklebt</p>  <p><b>MWS-44 (FT) – variable Länge</b>                      Breite (eingebaut) 440 mm                      Tiefe (mit Abdeckung) 80 mm                      Länge von 400 bis 1050 mm                      Becken ohne Überlauf                      Becken von unten verklebt</p> 		<p><b>Länge</b></p> <table border="1"> <tr> <td>bis 500 mm</td> <td>St</td> <td>MWS37-50</td> <td>1013</td> <td>1048</td> <td>1097</td> <td>1139</td> <td>1181</td> <td>1222</td> </tr> <tr> <td>bis 600 mm</td> <td>St</td> <td>MWS37-60</td> <td>1072</td> <td>1112</td> <td>1168</td> <td>1216</td> <td>1264</td> <td>1312</td> </tr> <tr> <td>bis 800 mm</td> <td>St</td> <td>MWS37-80</td> <td>1159</td> <td>1208</td> <td>1277</td> <td>1336</td> <td>1394</td> <td>1453</td> </tr> <tr> <td>bis 1050 mm</td> <td>St</td> <td>MWS37-105</td> <td>1290</td> <td>1351</td> <td>1436</td> <td>1510</td> <td>1583</td> <td>1657</td> </tr> <tr> <td>bis 500 mm</td> <td>St</td> <td>MWS44-50</td> <td>1063</td> <td>1102</td> <td>1156</td> <td>1201</td> <td>1247</td> <td>1294</td> </tr> <tr> <td>bis 600 mm</td> <td>St</td> <td>MWS44-60</td> <td>1123</td> <td>1166</td> <td>1226</td> <td>1279</td> <td>1331</td> <td>1382</td> </tr> <tr> <td>bis 800 mm</td> <td>St</td> <td>MWS44-80</td> <td>1216</td> <td>1270</td> <td>1345</td> <td>1410</td> <td>1476</td> <td>1541</td> </tr> <tr> <td>bis 1050 mm</td> <td>St</td> <td>MWS44-105</td> <td>1327</td> <td>1394</td> <td>1487</td> <td>1567</td> <td>1646</td> <td>1727</td> </tr> </table>	bis 500 mm	St	MWS37-50	1013	1048	1097	1139	1181	1222	bis 600 mm	St	MWS37-60	1072	1112	1168	1216	1264	1312	bis 800 mm	St	MWS37-80	1159	1208	1277	1336	1394	1453	bis 1050 mm	St	MWS37-105	1290	1351	1436	1510	1583	1657	bis 500 mm	St	MWS44-50	1063	1102	1156	1201	1247	1294	bis 600 mm	St	MWS44-60	1123	1166	1226	1279	1331	1382	bis 800 mm	St	MWS44-80	1216	1270	1345	1410	1476	1541	bis 1050 mm	St	MWS44-105	1327	1394	1487	1567	1646	1727	In allen Dekorgruppen erhältlich.		
bis 500 mm	St	MWS37-50	1013	1048	1097	1139	1181	1222																																																																					
bis 600 mm	St	MWS37-60	1072	1112	1168	1216	1264	1312																																																																					
bis 800 mm	St	MWS37-80	1159	1208	1277	1336	1394	1453																																																																					
bis 1050 mm	St	MWS37-105	1290	1351	1436	1510	1583	1657																																																																					
bis 500 mm	St	MWS44-50	1063	1102	1156	1201	1247	1294																																																																					
bis 600 mm	St	MWS44-60	1123	1166	1226	1279	1331	1382																																																																					
bis 800 mm	St	MWS44-80	1216	1270	1345	1410	1476	1541																																																																					
bis 1050 mm	St	MWS44-105	1327	1394	1487	1567	1646	1727																																																																					

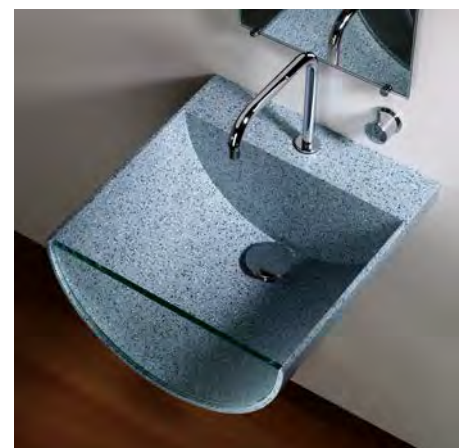
Projektbezogen (für den Objektbereich) und auf Anfrage können von uns weitere, individuell entwickelte Mineral-Becken gefertigt werden. Bitte sprechen Sie uns bei Bedarf an.

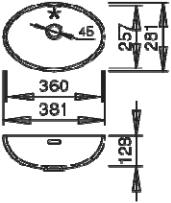
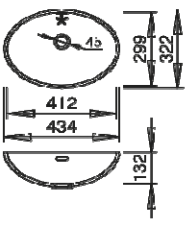
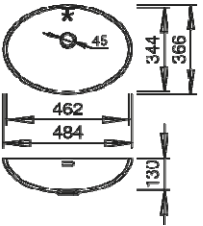
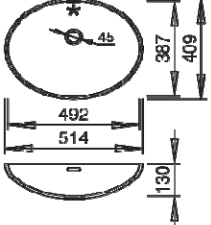
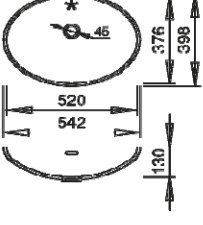
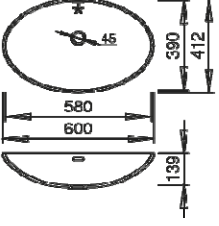

Aqualis – Waschbecken mit ovaler Grundform		Art-Nr.	M1	M2	M3	M4	M6	M7
 <p><b>AQUALIS WO - OVAL</b> Mineral-Waschbecken in ovaler Form, Becken mit oder ohne Überlauf erhältlich (bei Bestellung ohne Überlauf bitte Clou-Ablaufgarn. verwenden oder Ablaufventil nicht verschließen), Becken ohne Ablaufgarnitur</p>			In den Dekorgruppen UNI und SAND erhältlich  Bei den Dekorgruppen STONE, LUCENT, GLITTER, CONCRETE und MARBLE bitte stets anfragen, ob das jeweilige Dekor gefertigt werden kann!					
 <p><b>WO-365 (FT)</b> Innenmaß ca. 360 x 257 x 128 mm (Unterschrank mind. 45 cm) serienmäßig mit Überlauf (*) Becken von unten verklebt</p>	St	WO365	510	517	533	549	562	572
 <p><b>WO-415 (FT)</b> Innenmaß ca. 412 x 299 x 132 mm (Unterschrank mind. 50 cm) serienmäßig mit Überlauf (*) Becken von unten verklebt</p>	St	WO415	538	547	567	587	603	616
 <p><b>WO 465 (FT)</b> Innenmaß ca. 462 x 344 x 130 mm (Unterschrank mind. 55 cm) serienmäßig mit Überlauf (*) Becken von unten verklebt</p>	St	WO465	548	559	569	592	615	634
 <p><b>WO-490 (FT)</b> Innenmaß ca. 492 x 387 x 130 mm (Unterschrank mind. 60 cm) serienmäßig mit Überlauf (*) Becken von unten verklebt</p>	St	WO490	559	569	592	615	634	649
 <p><b>WO-515 (FT)</b> Innenmaß ca. 520 x 376 x 130 mm (Unterschrank mind. 60 cm) serienmäßig mit Überlauf (*) Becken von unten verklebt</p>	St	WO515	586	598	625	652	673	691
 <p><b>WO-585 (FT)</b> Innenmaß ca. 580 x 390 x 139 mm (Unterschrank mind. 65 cm) serienmäßig mit Überlauf (*) Becken von unten verklebt</p>	St	WO585	623	637	669	701	726	747

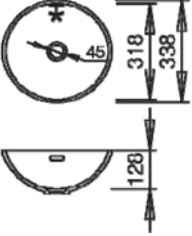
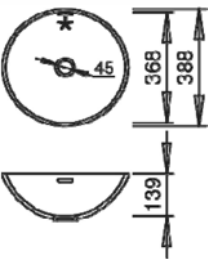
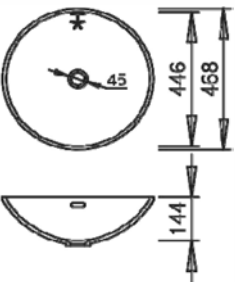

Aqualis – Waschbecken mit runder Grundform		Art-Nr.	M1	M2	M3	M4	M6	M7
 <p><b>AQUALIS WR - RUND</b>                      Mineral-Waschbecken in runder Form, Becken mit oder ohne Überlauf erhältlich (bei Bestellung ohne Überlauf bitte Clou-Ablaufgarn. verwenden oder Ablaufventil nicht verschließen), Becken ohne Ablaufgarnitur</p>			In den Dekorgruppen UNI und SAND erhältlich  Bei den Dekorgruppen STONE, LUCENT, GLITTER, CONCRETE und MARBLE bitte stets anfragen, ob das jeweilige Dekor gefertigt werden kann!					
 <p><b>WR-315 (FT)</b>                      Ø ca. 318 mm / Tiefe 128 mm                      (Unterschrank mind. 40 cm)                      serienmäßig mit Überlauf (*)                      Becken von unten verklebt</p>	St	WR315	485	495	510	525	560	585
 <p><b>WR-365 (FT)</b>                      Ø ca. 368 mm / Tiefe 139 mm                      (Unterschrank mind. 45 cm)                      serienmäßig mit Überlauf (*)                      Becken von unten verklebt</p>	St	WR365	510	517	533	549	580	611
 <p><b>WR-445 (FT)</b>                      Ø ca. 446 mm / Tiefe 144 mm                      (Unterschrank mind. 55 cm)                      serienmäßig mit Überlauf (*)                      Becken von unten verklebt</p>	St	WR445	548	559	577	611	646	682

Sie sind auf der Suche nach besonders preisgünstigen Spülen und Waschbecken aus Mineralwerkstoff? Dann werden Sie in unserer [PREISLISTE FÜR AKTIONS-BECKEN](#) garantiert fündig!

Die Becken können werkseitig in Ihre Arbeits-/Waschtischplatte eingebaut oder einfach lose (unbearbeitet) von Weiterverarbeitern bei uns bestellt werden.

**MINERALWERKSTOFF**  
 Aktions-Becken  
 Spülen und Waschbecken zu Vorzugspreisen

Verkaufspreisliste zzgl. MwSt

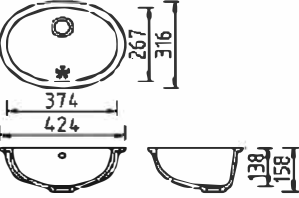
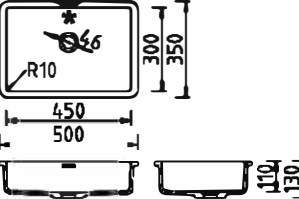
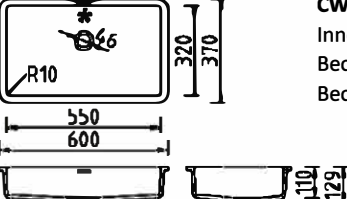
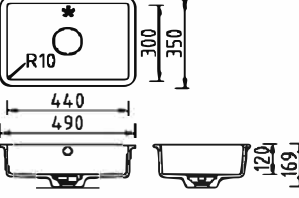
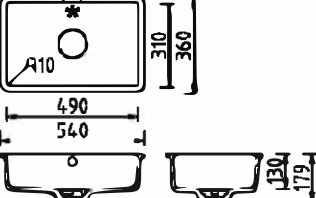
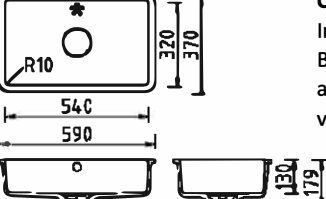

Corian® CW – Waschbecken aus Mineralguss		Art-Nr.	M1	M2
 <p><b>Waschbecken</b> Corian®-Gussteil, Becken mit Überlauf, bei Platten mit N-Kante Platzbedarf für den Beckenrand berücksichtigen (Unterschranke ggf. ausklinken)</p>				
 <p><b>CW-820 (GT)</b> Innenmaß ca. 374 x 267 x 138 mm (US mind. 45 cm) Becken mit Überlauf (vorne), ohne Ablaufgarnitur, Becken von unten verklebt</p>	St	CW820	399	411
			<p><u>Lieferbare Dekore für alle CW-Modelle :</u></p> <p>Nr. 700 Corian® Glacier White (M1) Nr. 701 Corian® Cameo White (M2) Nr. 841 Corian® Designer White (M2) Nr. 8000 WANN Mineral Alpinweiß (M1) Nr. 8002 WANN Mineral Soft White (M2) Nr. 61100 WANN Mineral Snow White (M1)</p>	
 <p><b>CW-7110 (GT)</b> Innenmaß ca. 450 x 300 x 110 mm (US mind. 55 cm) Becken mit Überlauf (*), ohne Ablaufgarnitur, Becken von unten verklebt</p>	St	CW7110	558	574
 <p><b>CW-7120 (GT)</b> Innenmaß ca. 550 x 320 x 110 mm (US mind. 65 cm) Becken mit Überlauf (*), ohne Ablaufgarnitur, Becken von unten verklebt</p>	St	CW7120	589	605
 <p><b>CW-7710 (GT)</b> Innenmaß ca. 440 x 300 x 120 mm (US mind. 55 cm) Becken mit Überlauf (*), inkl. Corian-Markenablauf- abdeckung, ohne Ablaufgarnitur, Becken von unten verklebt</p>	St	CW7710	611	629
 <p><b>CW-7720 (GT)</b> Innenmaß ca. 490 x 310 x 130 mm (US mind. 60 cm) Becken mit Überlauf (*), inkl. Corian-Markenablauf- abdeckung, ohne Ablaufgarnitur, Becken von unten verklebt</p>	St	CW7720	640	660
 <p><b>CW-7730 (GT)</b> Innenmaß ca. 540 x 320 x 130 mm (US mind. 65 cm) Becken mit Überlauf (*), inkl. Corian-Markenablauf- abdeckung, ohne Ablaufgarnitur, Becken von unten verklebt</p>	St	CW7730	660	680

Corian® CW – Waschbecken aus Mineralguss		Art-Nr.	M1	M2
	<p><b>CW-7510 (GT)</b> Innenmaß ca. 370 x 370 x 120 mm (US mind. 45 cm) Becken mit Überlauf (*), inkl. Corian-Markenablaufabdeckung, ohne Ablaufgarnitur, Becken von unten verklebt</p>	St CW7510	622	640
	<p><b>CW-7520 (GT)</b> Innenmaß ca. 470 x 320 x 130 mm (US mind. 55 cm) Becken mit Überlauf (*), inkl. Corian-Markenablaufabdeckung, ohne Ablaufgarnitur, Becken von unten verklebt</p>	St CW7520	691	713
	<p><b>CW-7530 (GT)</b> Innenmaß ca. 520 x 320 x 130 mm (US mind. 60 cm) Becken mit Überlauf (*), inkl. Corian-Markenablaufabdeckung, ohne Ablaufgarnitur, Becken von unten verklebt</p>	St CW7530	720	742
	<p><b>CW-5510 (GT)</b> Medizinisches Becken zur angenehmen Nutzung für Rollstuhlfahrer Innenmaß ca. 450 x 345 x 85 mm (US mind. 55 cm) Becken OHNE Überlauf, ohne Ablaufgarnitur, Becken von unten verklebt</p>	St CW5510	503	
	<p><b>CW-5310 (GT)</b> Baby-Badewanne (medizinisches Becken) für Säuglingsstationen in Krankenhäusern Innenmaß ca. 620 x 400 x 160 mm (US mind. 70 cm) Becken OHNE Überlauf, ohne Ablaufgarnitur, Becken von unten verklebt</p>	St CW5310	699	

Zubehör	Art-Nr.	€
 <p><b>Überlauf bei Mineralguss-Spülen/Becken schließen</b>                  Die meisten Spülen und Waschbecken aus Mineralguss sind serienmäßig mit Überlaufbohrung ausgestattet. Der Überlauf wird von uns mit Mineralwerkstoff verklebt und verschliffen. Bitte beachten Sie, dass dekorabhängig leichte Farbunterschiede zwischen der Spüle und dem Überlaufverschluss möglich sein können. Dieser Umstand stellt keinen Reklamationsgrund dar.</p>	St MZUV	59
 <p><b>Standrohrventil für Mineral-Spülen ohne Überlauf</b>                  3 1/2 " Kunststoff-Standrohrventil, passend für alle Combina-Spülen (FT) und Mineralguss-Spülen (GT), Universalventil = Ventilhöhe auf die Beckentiefe anpassbar</p>	St MZASR	69
 <p><b>Standard-Abflussgarnitur für Mineral-Waschbecken</b>                  1 1/4 " Abflussgarnitur mit Push-Open-Verschluss, verchromt, passend für alle Aqualis-Waschbecken (FT) und Mineralguss-Waschbecken (GT) mit Überlaufbohrung (ausgenommen Gussteile mit Corian-Markenablaufabdeckung)</p>	St MZAWS	54
 <p><b>Standard-Abflussgarnitur für Waschbecken mit Corian-Markenablaufabdeckung</b>                  1 1/4 " Abflussgarnitur mit limitierter Druckstopfhöhe und Push-Open-Verschluss, verchromt, passend für alle Mineralguss-Waschbecken (GT) mit Überlaufbohrung und Corian-Markenablaufabdeckung</p>	St MZAWL	69
 <p><b>Permanent-Abflussgarnitur für Mineral-Waschbecken ohne Überlauf</b>                  1 1/4 " Abflussgarnitur mit Permanent-Abfluss (Ventil nicht verschließbar), verchromt, passend für alle Aqualis-Waschbecken (FT) und Mineralguss-Waschbecken (GT) ohne Überlaufbohrung</p>	St MZAWP	40
 <p><b>Clou-Abflussgarnitur für Mineral-Waschbecken ohne Überlauf</b>                  1 1/4 " Abflussgarnitur mit verschließbarem Ablaufventil und Hebelgestänge, verchromt, passend für alle Aqualis-Waschbecken (FT) und Mineralguss-Waschbecken (GT) ohne Überlaufbohrung, Überlauffunktion ist unsichtbar, Länge und Höhe an Waschbecken anpassbar</p>	St MZAWC	76
<p><b>Ventilabdeckung für Clou-Abflussgarnitur</b>                  Clou-Ventilabdeckung, verchromt, passend zur Clou-Abflussgarnitur</p>	St MZAWC	19



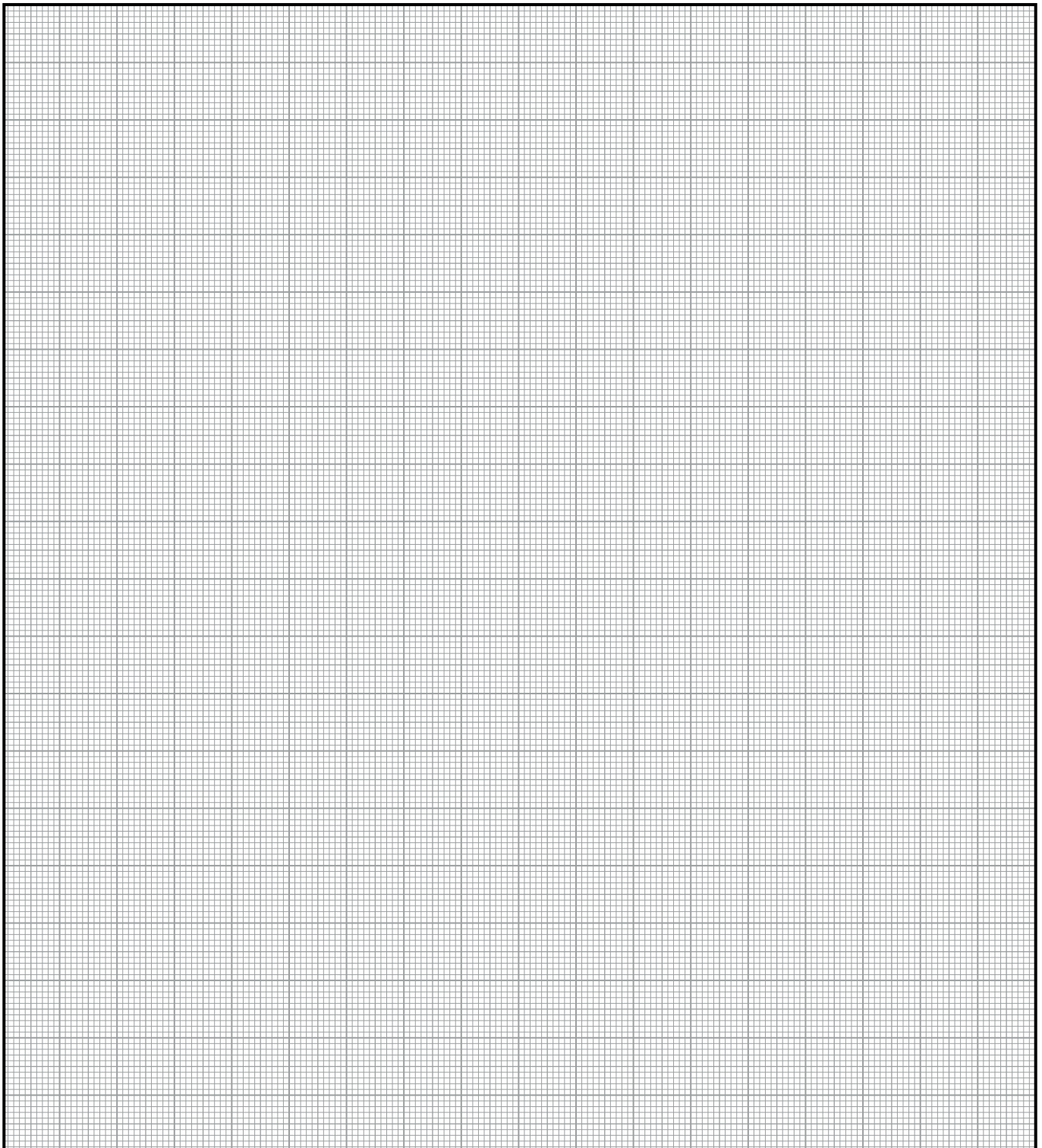

Material/Dekor: .....









Plattenstärke:  12 mm (N – Normalkante- ohne Unterkonstruktion)  Sonderstärke ..... mm  
 21- 51 mm (S – Standardkante- mit Unterkonstruktion)

Kantenart:  N/S – gerundet oder gefast  W – Schwallrandkante  D – Winkeltante

Ausschnitte:  Auflagekochfeld  flächenbündiges Kochfeld  Einbau bauseits  Einbau bei WANN  
 Auflagespüle  flächenbündige Spüle

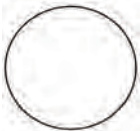
Spülbecken:  CC/CD – Combina-Spüle mit Edelstahlboden (WANN-Formteil, lieferbar in allen Dekoren)  
 CS – Corian®-Spüle (Gussteil, nur in Weiß lieferbar)

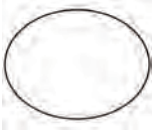
Waschbecken:  WP/WIS/WEP/WEW/MWS/WO/WR – Aqualis-Waschbecken (WANN-Formteil, lieferbar in vielen Dekoren)  
 CW – Corian®-Waschbecken (Gussteil, nur in Weiß lieferbar)

Mineral-Vesperbrettchen		Art-Nr.	€					
 <p>Vesperbrettchen aus Mineralwerkstoff sind hygienisch, reinigungsfreundlich, sehr widerstandsfähig und eignen sich auch hervorragend als Schneidbretter (Messer stumpfen jedoch ab und müssen regelmäßig nachgeschärft werden). Heiße Töpfe sollten jedoch nicht darauf abgestellt werden (Hitze beschädigt das Material)!</p> <p>* Wählen Sie zwischen hellen und dunklen Dekoren! Auf Anfrage (gegen Mehrpreis) erhalten Sie zahlreiche andere Dekore aus unserem Mineralprogramm. Sondermaße und individuelle Sonderformen sind jederzeit möglich. Bitte sprechen Sie unser Team an.</p>								
				Preis pro Stk. bei Bestellung				
				1 Stk.	5 Stk.	10 Stk.	20 Stk.	50 Stk.
		Materialstärke						
	<b>Brett rechteckig   ca. 30 x 21 cm</b>	3 mm St	35	24	23	20	18	
	Farben nach Werkswahl *	6 mm St	48	34	29	26	24	
	Ecken abgerundet	10 - 12 mm St	52	36	32	29	26	
	(Griffloch, Safrille, Gravur gegen Mehrpreis)							
	<b>Brett rechteckig   ca. 43 x 30 cm</b>	3 mm St	43	32	31	29	26	
	Farben nach Werkswahl *	6 mm St	56	42	27	25	32	
	Ecken abgerundet	10 - 12 mm St	61	44	41	37	35	
	(Griffloch, Safrille, Gravur gegen Mehrpreis)							
	<b>Brett quadratisch   ca. 35 x 35 cm</b>	3 mm St	42	29	26	24	23	
	Farben nach Werkswahl *	6 mm St	54	37	36	34	32	
	Ecken abgerundet	10 - 12 mm St	61	42	40	37	36	
	(Griffloch, Safrille, Gravur gegen Mehrpreis)							
	<b>Brett rund   Ø ca. 32 cm</b>	3 mm St	34	23	20	18	16	
	Farben nach Werkswahl *	6 mm St	47	32	26	24	23	
	(Griffloch, Safrille, Gravur gegen Mehrpreis)	10 - 12 mm St	49	34	29	26	24	
	<b>Brett rund   Ø ca. 36 cm</b>	3 mm St	42	29	26	24	23	
	Farben nach Werkswahl *	6 mm St	54	37	26	34	32	
	(Griffloch, Safrille, Gravur gegen Mehrpreis)	10 - 12 mm St	60	42	40	37	36	
	<b>Brett oval   Ø ca. 37 x 30 bis 42 x 28 cm</b>	3 mm St	42	29	26	24	23	
	Farben nach Werkswahl *	6 mm St	54	37	26	34	32	
	(Griffloch, Safrille, Gravur gegen Mehrpreis)	10 - 12 mm St	60	42	40	37	23	
	<b>Griffloch</b> (Mehrpreis)	St	12	8	6	5	4	
	<b>Safrille</b> umlaufend (Mehrpreis)	St	16	11	8	6	5	
	ab 6 mm Materialstärke möglich							
	<b>Gravur</b> - Text, Logo etc. (Mehrpreis)	St	n. e.	4	3	2	1,50	
	ab 6 mm Materialstärke möglich							
	Preis pro Zeichen/Buchstabe (in Arial)							
	<b>Auffüllen der Gravur mit Kleber</b> (Mehrpreis)	Preis pro St	n. e.	4	3,50	2,50	2	
	Zeile							

**EILSERVICE** In dringenden Fällen bieten wir Ihnen unseren Eilservice zur Abholung an. Bitte beachten Sie dabei folgende Fertigungszeiten: 10 Arbeitstage für normale Aufträge | 14 Arbeitstage für aufwändigere Aufträge | 20 Arbeitstage für besonders schwierige Aufträge. Es fällt eine Aufwandsentschädigung von 15 % oder mindestens 45 € (VK) pro Auftrag an.

**NOTFALLFERTIGUNG** Sie erhalten – so schnell wie technisch möglich – die Ware zur Abholung. Einfache Aufträge können daher bereits innerhalb 3 bis 8 Stunden gefertigt werden. Bitte vereinbaren Sie mit uns den Abholtermin. Es fällt eine Aufwandsentschädigung von 25 % oder mindestens 250 € (VK) pro Auftrag an.

**SCHNELL-LIEFERUNG BEI EILSERVICE UND NOTFALLFERTIGUNG** Gerne organisieren wir für Sie eine Sonderfahrt, falls die geplante Auslieferungstour Sie bis zum gewünschten Liefertermin nicht anfährt. Diesen Schnell-Lieferservice erhalten Sie zum Selbstkostenpreis.

**SOFORTHILFE** Wenn Sie sich sofort bei auftretenden Mängeln (noch vor oder während der Montage) mit uns in Verbindung setzen helfen wir Ihnen oft innerhalb von Stunden (so schnell wie möglich). Gerne erhalten Sie in diesem Fall eine kurzfristige Notfallfertigung. Bitte beachten Sie: Erfolgt die Meldung der Reklamation erst nach Einbau der Arbeitsplatte, so kommt die WANN GmbH nicht für die Folgekosten auf. Folgekosten aus offenen und verdeckten Fehlern, für die wir verantwortlich sind, können nur dann übernommen werden, wenn von uns die Montage- oder sonstige Folgekosten nach vorheriger Rücksprache freigegeben werden. Beschädigte oder mit Fehlern versehene Platten (z. B. Farbunterschiede, verschiedene Oberflächen etc.) sind unbedingt an die Wann GmbH zurückzugeben, da ansonsten keine Kostenerstattung erfolgen kann.

**KONDITIONEN UND LIEFERGEBIETE** Bei allen Preisen handelt es sich um unverbindlich empfohlene Verkaufspreise zuzüglich Mehrwertsteuer. Sie erhalten auf alle Preise einen einheitlichen Grundrabatt und Skonto. Ihren genauen Rabattsatz finden Sie in einem gesonderten Anschreiben. Alle bisherigen Vereinbarungen und Konditionen verlieren mit dem Inkrafttreten dieser Verkaufspreisliste ihre Gültigkeit.

**Frachtkostenfreie Lieferung erhalten Sie ab einem**

<b>Auftragswert von VK</b>	<b>ins PLZ-Gebiet Deutschland</b>	<b>ins PLZ-Gebiet Österreich</b>
€ 750	68   69   7   8   90 - 98	€ 850 51 - 53   67 - 69
€ 1000	55 Ost   60 - 65   99	€ 1100 1   20 - 26   3   4   54   60 - 66   70 - 71
€ 1600	07 - 08   34 - 36   55 West   56   66 - 67	€ 1800 27 - 28   55 - 57   73 - 75   8   9
€ 1950	01 - 06   09   1   2   30 - 33   37 - 39   4 50 - 54   57 - 59	—

Bei Lieferungen unter dem genannten Auftragswert berechnen wir eine Frachtkostenpauschale von 98 € (VK) oder bei Versand per UPS (Kleinmengen) 40 bis 140 €.

Kunden, die sich nicht innerhalb dieser Liefergebiete befinden, erhalten je nach Entfernung und Lieferumfang, einen individuell günstigen Frachtkostenanteil. Bei ausreichender Lieferzeit und einer passenden Tour in Ihre Richtung kann eine Sendung mit einem geringen Frachtkostenanteil erfolgen. Kleinere Lieferungen mit geringer Verpackungsgröße können per UPS für 19 bis 30 € (VK) versendet werden. In Österreich gelten die Angaben zur frachtkostenfreien Lieferung nur für gut erreichbare Ortschaften entlang der Hauptverkehrsstraßen (keine Nebentäler).

**Es gelten ausschließlich unsere Allgemeinen Geschäftsbedingungen (AGB) die auf [www.wann.de](http://www.wann.de) veröffentlicht sind.**

Arbeitsplatten Tische Rückwände Regale Stollen Fronten Fenstersimse Eckbänke Möbel Ladenbau  
 Innenausbau Kassensysteme ■ WANN-Patente Schichtstoff Mineral Corian® Glas Granit Naturstein  
 MasterStone® Quarzstein Keramik Massivholz Edelstahl Linoleum ■ Küchen-/Lichttechnik Spülen  
 PU-Bekantung CNC-Fräsarbeiten Lackierarbeiten Wasserstrahlbearbeitung Aufmaß Montage & mehr

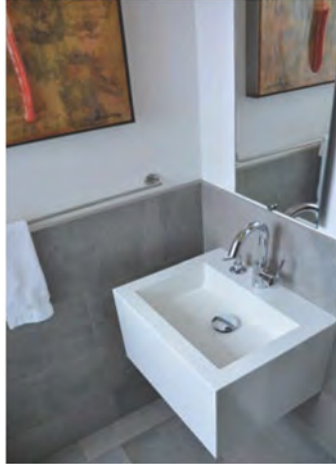
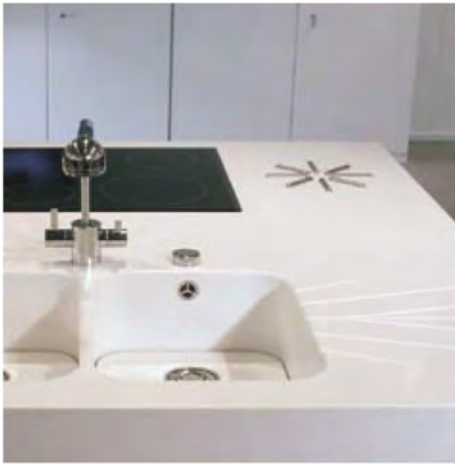

UNSERE STANDORTE :

**WANN**  
**TECHNIKA**

WANN Technika  
 RO-Tisa Noua nr. 351B

**WANN.de**  
 Interior

WANN Interior  
 Werkstraße 1  
 D-96279 Weidhausen

**WANN.de**  
 PlattenTechnik

Josef WANN GmbH  
 Am Langen Bach 47  
 D-89269 Vöhringen

Tel. 0049 7306 96660  
 Fax1 0049 7306 6264

info@wann.de  
[www.wann.de](http://www.wann.de)